

Vaatwastechniek



Doorschuif vaatwasmachines serie

PROFI AMX / AMXX / PREMAX AUP



Installatie- en gebruikshandleid ing

*(Oorspronkelijke
gebruiksaanwijzing)*

Inhoudsopgave

1	Opmerkingen over de documentatie	4
1.1	Gebruik.....	4
1.2	Opbouw van de documentatie	4
1.3	Gebruikte symbolen	4
2	Veiligheidsinstructies en voorschriften	5
2.1	Gevarenklassen.....	5
2.2	Opbouw van veiligheidsinstructies.....	5
2.3	Principiële veiligheidsinstructies	5
2.4	Materiële schade	7
3	Productbeschrijving	7
3.1	Gebruiksdoel.....	7
3.2	Markering	7
3.3	Technische gegevens.....	7
4	Bedieningselementen	9
4.1	Overzicht.....	9
4.2	Overzicht hoofddisplayfuncties	10
4.3	Navigeren, selecteren en instellen.....	10
5	Installatie	10
5.1	Speciale veiligheidsinstructies	10
5.2	Transport naar de opstellingsplaats.....	11
5.3	Verpakking verwijderen.....	11
5.4	Machine opstellen.....	11
5.5	Automatische vuilafvoer (ASR Permanent Clean) installeren (alleen PREMAX-modellen)	12
5.6	Elektrische aansluiting maken.....	12
5.7	Water aansluiten.....	13
5.8	Afvoer aansluiten.....	13
5.9	Wasmiddelaanzuigglansen met detectiesensoren (optie) uitrusten	14
5.10	Doseerapparaten aansluiten	14
6	Eerste inbedrijfstelling	15
6.1	Softwareversie controleren.....	15
6.2	Start de inbedrijfstellingsprocedure	15
6.3	Taal instellen	16
6.4	Datum instellen.....	16
6.5	Tijd instellen	16
6.6	Aansluitvermogen kiezen.....	16
6.7	Waterhardheid instellen (optie)	17
6.8	Zoutdispenser vullen (optie).....	17
6.9	Aanzuigslangen vullen.....	18
6.10	Eerste inbedrijfstelling beëindigen.....	18

7	Gebruik	19
7.1	Speciale veiligheidsinstructies	19
7.2	Instructies voor optimale wasresultaten	19
7.3	Kaplifffuncties (optie).....	19
7.4	Vorbereidingen voor het wassen	20
7.5	Programma weergeven en kiezen.....	20
7.6	Wassen.....	21
7.7	Machine uitschakelen.....	23
7.8	Reiniging.....	23
7.9	Hygiënereiniging uitvoeren.....	24
7.10	Programma voor grondige reiniging voor keukenvaat.....	24
7.11	Temperaturen weergeven.....	25
8	Instelmogelijkheden, gebruiks- en hygiënegegevens	25
8.1	Informatie over bedrijfs-, machine- en servicecontactgegevens	26
8.2	Instelmogelijkheden en hygiënegegevens.....	27
8.3	Algemene instellingen uitvoeren.....	28
8.4	Displayweergave instellen	28
8.5	Instellen akoestisch signaal.....	29
8.6	Instellingen wasmiddelen uitvoeren.....	29
8.7	Externe waterbehandeling bewaken	29
8.8	Waterhardheid instellen (optie)	29
8.9	Hygiëne en verbruiksgegevens.....	30
8.10	Timer instellen.....	30
8.11	WLAN	30
8.12	Temperatuurniveau.....	31
9	Foutmeldingen en problemen	31
9.1	Foutmeldingen.....	31
9.2	Problemen oplossen	33
10	Onderhoud	34
11	Afvoeren	35
12	Uitsluiting productaansprakelijkheid	35
13	Conformiteit	36

PROFI AMX / AMXX / PREMAX AUP**Opmerkingen over de documentatie****1 Opmerkingen over de documentatie****1.1 Gebruik**

Dit document bevat de belangrijkste informatie voor de installatie en de eerste inbedrijfstelling van de machine door vakpersoneel en benodigde informatie voor het dagelijks gebruik door de gebruiker.

- ▶ Bewaar de gebruiksinstructie en alle tevens geldende documenten veilig en onder handbereik.
- ▶ Bewaar de gebruiksinstructie in een geschikte container, beschermd tegen vocht en vuil.
- ▶ Geef bij doorgifte van de machine de installatie- en gebruiksinstructie mee.

1.2 Opbouw van de documentatie

Tevens geldende documenten zijn alle handleidingen, die de installatie, de bediening, het onderhoud en de reparatie van het apparaat beschrijven, met daarbij de handleidingen van alle gebruikte toebehoren.

Voor de gebruiker:



- Comic Card (beknopte handleiding)
- Gebruiksaanwijzing

Voor de installateur:

- Installatie-instructie
- Service-manual
- Service-software-manual
- Storingszoeklijst
- Schakelschema
- Onderdelenmanual

1.3 Gebruikte symbolen

Symbol	Betekenis
	Waarschuwing voor gevaarlijke elektrische spanning
	Waarschuwing voor explosiegevaar
	Waarschuwing voor beknellingsgevaar
	Waarschuwing voor gevaarlijke stoffen
	Waarschuwing voor handletsel
	Waarschuwing voor slipgevaar
	Waarschuwing voor een gevaarlijke plaats

Symbol	Betekenis
	Nuttige extra informatie en tips
	Gebruiksaanwijzing lezen

2 Veiligheidsinstructies en voorschriften

2.1 Gevarenklassen

De gevaarclassen zijn onderdeel van de veiligheidsinstructie en worden gemarkeerd met het signaalwoord.

Mogelijke gevolgen worden door de keuzen van het signaalwoord onderling begrensd.

 GEVAAR	direct dreigend gevaar: heeft ernstig lichamelijke of dodelijk letsel tot gevolg
 WAARSCHUWING	mogelijk gevaarlijke situatie: kan ernstig lichamelijk letsel of de dood tot gevolg hebben
 VOORZICHTIG	mogelijk gevaarlijke situatie: kan licht lichamelijk letsel tot gevolg hebben
 LET OP	mogelijk schadelijke situatie: kan beschadiging van het product of van objecten tot gevolg hebben

2.2 Opbouw van veiligheidsinstructies

Deze worden getoond met een waarschuwingssymbool en het signaalwoord in de betreffende veiligheidskleur.

 **VOORZICHTIG!**



Soort en bron van het gevaar

Verklaring van het soort en de bron van het gevaar

- ▶ Maatregelen voor afwendings van het gevaar
- ▶ eventuele extra maatregelen voor afwendings van het gevaar

2.3 Principiële veiligheidsinstructies

2.3.1 Productveiligheid

De machine voldoet aan de laatste stand van de techniek en de erkende veiligheidstechnische regelgeving. Gevaren kunnen echter toch ontstaan.

- ▶ Gebruik de machine alleen in onder aanhouding van de gebruiksinstructie.
- ▶ Houd bij de bediening van de machine de veiligheidsinstructies en waarschuwingen aan.

Elke ombouw of verandering aan het product mag alleen door personen worden uitgevoerd, die daarvoor door HOBART zijn geautoriseerd.

2.3.2 Kwalificatie personeel

- ▶ Houd de voorschriften voor de arbeidsveiligheid aan.
- ▶ Lees de gebruikshandleiding zorgvuldig door voor gebruik.

Handeling	Gebruikersgroep	Kwalificatie/opleiding
Installatie	Vakpersoneel	Hobart-service of een door Hobart opgeleide elektrotechnicus resp. een door Hobart opgeleide persoon conform TRBS 1203 (Technische Regeln für Betriebssicherheit)
	Leerling	Alleen onder deskundig toezicht en controle
Inbedrijfstelling	Vakpersoneel	Hobart-service of een door Hobart opgeleide elektrotechnicus resp. een door Hobart opgeleide persoon conform TRBS 1203 (Technische Regeln für Betriebssicherheit)
	Leerling	Alleen onder deskundig toezicht en controle
Werkzaamheden aan elektrische installaties	Vakpersoneel	Hobart-service of een door Hobart opgeleide elektrotechnicus resp. een door Hobart opgeleide persoon conform TRBS 1203 (Technische Regeln für Betriebssicherheit)
Bediening	Bedieners en personen vanaf 14 jaar	Alleen onder toezicht en na voorlichting door de exploitant aan de hand van de gebruiksaanwijzing, informatie over de gevaren
	Chronisch zieke personen	De geschiktheid moet voor elk individueel geval door de exploitant beoordeeld worden
	Personen tot 13 jaar	Personen tot 13 jaar zijn niet geschikt om de machine te bedienen
Onderhoud, reparatie	Vakpersoneel	Hobart-service of een door Hobart opgeleide elektrotechnicus resp. een door Hobart opgeleide persoon conform TRBS 1203 (Technische Regeln für Betriebssicherheit)
	Leerling	Alleen onder deskundig toezicht en controle

2.3.3 Productspecifieke gevaren

Vermijd beknellings- of stootgevaar voor lichaamsdelen:

- ▶ Let bij de opslag, het ophijzen of transporteren op de instructies op de verpakking.
- ▶ Grijp niet tijdens het sluiten van de frontdeur in het scharnier.
- ▶ Bij vrijstaande opstelling moet de machine tegen kantelen worden beveiligd.

Vermijd explosiegevaar:

- ▶ Plaats de machine niet op een explosiegevaarlijke locatie.

Elektrocucie, brandgevaar voorkomen:

- ▶ Laat water niet over onderdelen lopen die onder spanning staan.
 - Let erop, dat de machine bij het vullen niet overloopt.
- ▶ Beschadig de aansluitkabel niet bij het uitpakken.
- ▶ Laat de machine alleen door vakpersoneel op het voedingsnet aansluiten.
- ▶ Laat alle aanpassingen aan de machine alleen uitvoeren door vakpersoneel.
- ▶ Gebruik de machine niet zonder toezicht.
- ▶ Maak de machine voor reinigingswerkzaamheden los van de netspanning.

Voorkom bijtewonden, schade aan de huid, vergiftiging:

- ▶ Draag bij het omgaan met wasmiddelen beschermingsuitrusting (handschoenen, veiligheidsbril, beschermende kleding).

- ▶ Open de machine niet tijdens gebruik, wacht het einde van het programma af.
- ▶ Draag beschermingsuitrusting bij het reinigen van onderdelen die met wasmiddel zijn behandeld (handschoenen, veiligheidsbril, beschermende kleding).

Verbranding, brandwonden (aan de handen) voorkomen:

- ▶ Open de machine niet tijdens gebruik, wacht het einde van het programma af.
Heet water kan anders wegspatten.

Voorkom slipgevaar:

Op de grond voor de machine kan vochtigheid ontstaan.

- ▶ Voorkom het gevaar voor uitglijden dat daardoor ontstaat door een geschikte vloerbekleding.

2.4 Materiële schade

Voorkom vorstschade:

Temperaturen onder 0 °C veroorzaken functionele schade.

- ▶ Voor opslag onder 0 °C het restwater uit slangen, tank en boiler aftappen.
- ▶ Bewaar de machine voor het opnieuw in gebruik nemen gedurende 24 uur bij kamertemperatuur (min. 15 °C).

Voorkom waterschade:

- ▶ Gebruik de machine niet zonder toezicht.
- ▶ Sluit bij einde bedrijf de bouwzijdige afsluiters.

3 Productbeschrijving

3.1 Gebruiksdoel

De machine is een technisch arbeidsmiddel, dat uitsluitend is bedoeld voor bedrijfsmatig vaatwassen.

De machine is uitsluitend bedoeld voor het reinigen van vaatwerk (porselein, glas, keramiek, temperatuurbestendige kunststoffen, roestvaststaal en dergelijke) binnen het levensmiddelengebied.

Niet voor het wassen van:

- objecten die niet met levensmiddelen in contact komen, zoals asbakken, kaarsenstandaards, elektrische apparaten enz.
- levende wezens of textiel
- levensmiddelen, die bedoeld zijn voor verdere consumptie

3.2 Markering

De typeplaat bevindt zich op de zijkant van de machine en bevat de volgende informatie: model, serienummer, fabricagedatum, land van herkomst, spanning, aansluitvermogen, design-state-nummer en CE-markering.

3.3 Technische gegevens

PROFI-modellen	AMX	AMXX	AMXXL	AMXT
Hoogte (mm)	1.510	1.510	1.610	1.510
Breedte (mm)	635	635	735	1.265
Diepte (mm)	742	742	742	742
Waterverbruik per wasrek	2 tot 3,5 l afhankelijk van vervuiling			
Waterdruk	0,5 – 10 bar min. 0,8 bar bij geïntegreerde ontharding			

PROFI-modellen	AMX	AMXX	AMXXL	AMXT
Koud- of warmwateraansluiting	max. 60°C			
Spanning	Zie typeplaat			
Totale aansluitwaarde				
Zekering				
Tankinhoud (l)	23	40	40	40
Invoerhoogte (mm)	440	440	540	440
Emissie-geluidsdrukkniveau LpA (dB (A)) (meetonzekerheid kpA= 2,5 dB)	65	67	68	68
Gewicht (kg)	101	116	145	180

PREMAX-modellen	AUP	AUPL	AUPT
Hoogte (mm)	1.510	1.610	1.510
Breedte (mm)	635	735	1.265
Diepte (mm)	742	742	742
Waterverbruik per wasrek	1,4 tot 3,5 l afhankelijk van vervuiling		
Waterdruk	0,5 – 10 bar min. 0,8 bar bij geïntegreerde ontharding		
Koud- of warmwateraansluiting	max. 60°C		
Spanning	Zie typeplaat		
Totale aansluitwaarde			
Zekering			
Tankinhoud (l)	40	40	80
Invoerhoogte (mm)	440	540	440
Emissie-geluidsdrukkniveau LpA (dB (A)) (meetonzekerheid kpA= 2,5 dB)	67	68	71
Gewicht (kg)	140	150	208

4 Bedieningselementen

4.1 Overzicht

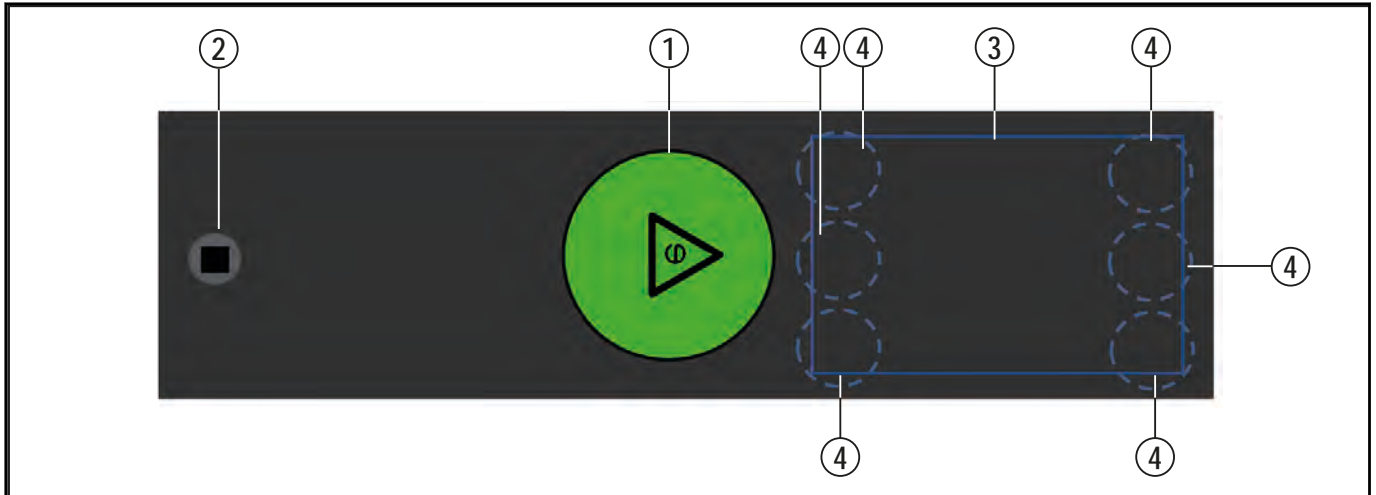

①	AAN/UIT-knop	<p>Door aantikken van de knop wordt de machine ingeschakeld. Zodra de machine klaar is voor gebruik, kan door sluiten van de kap het wasprogramma worden gestart.</p> <p>Door kort aantikken van de knop bij een actief programma wordt het hogedrukwassen ingeschakeld (alleen bij PREMAX-modellen)</p> <p>3 seconden vasthouden van de knop activeert het automatische verloop- en zelfreinigingsprogramma en schakelt de machine uit. Daarna is de machine echter nog niet spanningsloos!</p> <p>Verder geeft de knop via verschillende kleuren de momentele programma-status aan (zie par. 7.4.1 ev. en par.9)</p>
②	ANNULEREN-knop	<p>Met deze knop kan bij een verkeerde bediening of een storing de machine zonder afpompen direct worden uitgeschakeld. Daarna is de machine echter nog niet spanningsloos!</p>
③	Display	Keuzemenu's / Fout- en informatiemeldingen
④	Displaytoetsen	Contextafhankelijk geïntegreerd in het touchscreen en door symbolen gemarkeerd

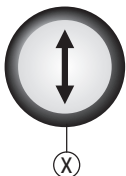



ⓧ	Kapliftnop (optie)	Door indrukken van deze knop wordt de kap gesloten of geopend
---	--------------------	---

Installatie

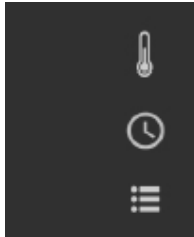
4.2 Overzicht hoofddisplayfuncties



Aantikken van de symbolen geeft directe toegang tot

-  Temperatuurweergave
-  Programmakeuze
-  Machine-/verbruiksgegevens en login voor andere instellingen en weergaven

4.3 Navigeren, selecteren en instellen

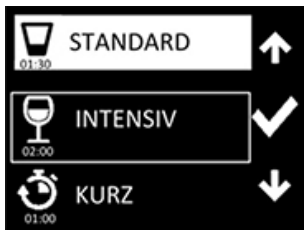

Actuele instellingen worden via een inverse weergave gemarkeerd. De display-toetsen zijn contextafhankelijk bedoeld voor de navigatie of selectie en zijn met bijbehorende symbolen gemarkeerd. Bijvoorbeeld kiezen van de gewenste keuze via pijlsymbolen omhoog/omlaag of door pijlsymbool links/rechts resp. instellen met symbool +/- . Een van de actuele instelling afwijkende keuze wordt door een kader gemarkeerd. Bevestiging van de selectie door aantikken van het vinksymbool.

Het terugkeersymbool maakt terugkeer naar een voorgaand menuniveau mogelijk resp. het afsluiten van een instelling.



5 Installatie

5.1 Speciale veiligheidsinstructies

WAARSCHUWING!



Gevaar voor elektrische schokken, brandgevaar

Water (vorstschade, overlopen van de machine) dat over componenten stroomt die onder spanning staan, kan letsel door elektrische schokken of brand veroorzaken.

- ▶ Laat water niet over onderdelen lopen die onder spanning staan.
- ▶ Zorg ervoor, dat de machine correct wordt opgeslagen (zie vorstschade, paragraaf 2.4).
- ▶ Let erop, dat de machine bij het vullen niet overloopt.

VOORZICHTIG!



Beknellings- of stootgevaar

Bij het hijsen en transporteren kan de machine kantelen of vallen en lichamelijk letsel veroorzaken.

- ▶ Let bij de opslag, het ophijzen of transporteren op de instructies op de verpakking.

⚠ WAARSCHUWING!**Explosiegevaar**

Wanneer de machine op een explosiegevaarlijke plaats wordt opgesteld, kunnen explosies ontstaan en ernstig lichamelijk letsel door rondvliegende delen.

- ▶ Plaats de machine niet op een explosiegevaarlijke locatie.

AANWIJZING!**Vorstschade**

Temperaturen onder 0 °C tijdens transport/opslag veroorzaken beperkingen in de werking.

- ▶ Sla de machine voor installatie op gedurende 24 uur onder kamertemperatuur (min. 15 °C).

5.2 Transport naar de opstellingsplaats

- ▶ Zo mogelijk in de verpakking op de pallet transporteren.
- ▶ Geschikt transportmiddel (pompwagen, kraan etc.) gebruiken.
- ▶ Bij toepassing van een vorkheftruck houten balken onder de machine plaatsen.

5.3 Verpakking verwijderen

⚠ VOORZICHTIG!**Gevaar voor elektrische schokken, brandgevaar**

Bij het uitpakken van de machine kan de aansluitkabel beschadigd raken en zo letsel door elektrische schokken of brand veroorzaken.

- ▶ Beschadig de aansluitkabel niet bij het uitpakken van de machine.
- ▶ Kabelmeting DGUV V3 uitvoeren.

- ▶ Verwijder het verpakkingsmateriaal en de toebehoren uit de machine.
- ▶ Controleer de machine op mogelijke transportschade.

5.4 Machine opstellen

⚠ WAARSCHUWING!**Gevaar voor elektrische schokken, brandgevaar**

Binnendringend water kan kortsluiting veroorzaken en daardoor levensgevaar door elektrische schokken of brand.

- ▶ De machine moet aan de achterkant worden afgedicht ter bescherming tegen binnendringend water.
- ▶ Indien dit niet kan worden gewaarborgd, moet de optioneel leverbare achterzijdebekleding ook worden gemonteerd.
- ▶ Uitsparingen uit het machineframe aan de achterzijde voor voedingsleidingen enzovoort eventueel afdichten (afdichtingskit 01-539610-001 optioneel leverbaar).

Installatie

⚠ WAARSCHUWING!



Beknellings- of stootgevaar

Bij vrijstaande opstelling kan de machine kantelen.

- ▶ Bij vrijstaande opstelling moet de machine tegen kantelen worden beveiligd.

- ▶ Richt de machine horizontaal uit met behulp van een waterpas door verdraaien van de voeten.

Bij de koppeling van tafels; voor de montage van dwarsverstevingen enz. in de onderbouw eventueel de voor Hobart-tafels optioneel leverbare hoogte-aanpassingsset gebruiken.

Bij hoekopstelling:

- ▶ Wandafstand aan de zijkant van 107 mm aanhouden.
- ▶ De voorste rail van de rekgeleiding demonteren en aan de zijkant aanbrengen.

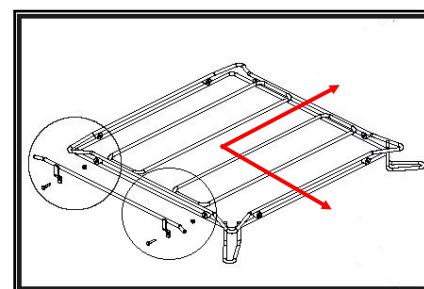

Bij vrije opstelling zonder achterzijde opgesteld tegen een wand:

- ▶ De optioneel leverbare achterzijdebekleding aanbrengen.

5.5 Automatische vuilafvoer (ASR Permanent Clean) installeren (alleen PREMAX-modellen)



De machine kan niet zonder vuilafvoer worden gebruikt!

Zie de meegeleverde speciale documentatie.

5.6 Elektrische aansluiting maken

⚠ WAARSCHUWING!



Gevaar voor elektrische schokken

Een ondeskundige aansluiting op het voedingsnet kan levensgevaar tot gevolg hebben vanwege elektrische schokken.

- ▶ Laat de machine alleen door vakpersoneel op het voedingsnet aansluiten.

OPMERKING: Om de elektrische veiligheid van de machine te waarborgen, moet deze op een conform de voorschriften geïnstalleerd randaardesysteem worden aangesloten. Bovendien moet de machine lokaal worden aangesloten op de potentiaalvereffening. De hiervoor bedoelde aansluitschroef (▽) bevindt zich naast de kabeldoorvoer.

Laat deze basisveiligheidsvoorwaarden en de correcte dimensionering van de lokale huisinstallatie door een gekwalificeerde elektrotechnicus controleren.

Hobart is niet aansprakelijk voor schade, die ontstaat door verkeerde installatie! Eventueel geldende lokale installatievoorschriften moeten worden aangehouden!

De netvoedingskabel moet via een scheidingsinrichting (hoofdschakelaar of toegankelijke stekker) worden aangesloten.

Ombouw naar een afwijkende elektrische voeding is binnen de op het schakelschema opgenomen varianten mogelijk. De betreffende aansluitschema's bevinden zich in de nabijheid van de aansluitklemmen.

Alleen bij machines met draaistroomwaspomp (AMX/AUP)

Ter controle van de correcte draaistroomfase-aansluiting moet de draairichting van de waspomp(en) als volgt worden gecontroleerd:

- ▶ Schuif de kabelbinder circa 3 cm diep door het luchtrooster aan de achterkant.
- ▶ Controleer, of het schoepenwiel linksom (in de richting van de pijl) draait.

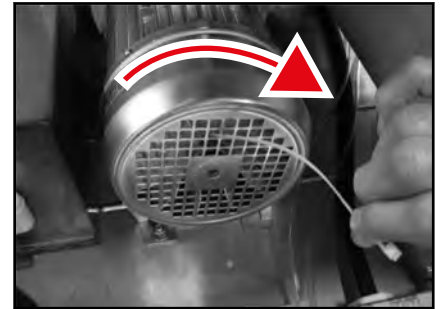

- ▶ Verwissel anders twee van de drie fasen op de voedingskabel.

5.7 Water aansluiten

OPMERKING: de machine moet met drinkwaterkwaliteit worden gebruikt.

- ▶ Zo mogelijk aansluiten op warm water (max. 60°C).
- ▶ Machines met energierugwinning uit afvoerwater: zo mogelijk op koud water (ca. 10 °C) aansluiten.

Waterhardheid:

- Machines zonderontharder: max. 3 °d = 0,53 mmol/l.
- Machines met ontharder: max. 35 °d = 6,2 mmol/l.

Waterdruk:

- Machines zonder ontharder: 0,5 – 10 bar
- Machines met ontharder: 0,8 – 10 bar
- Bij een waterdruk meer dan 10 bar: reduceerventiel opnemen.
- ▶ Wartelmoer "A" (G 3/4) van de aanvoerslang op de lokale kraan aansluiten.
- ▶ Aanvoerslang niet knikken of inkorten.
- ▶ Een eventueel noodzakelijke verlenging moet met een daarvoor geschikte persslang worden uitgevoerd bijv. 324088-1.

5.8 Afvoer aansluiten

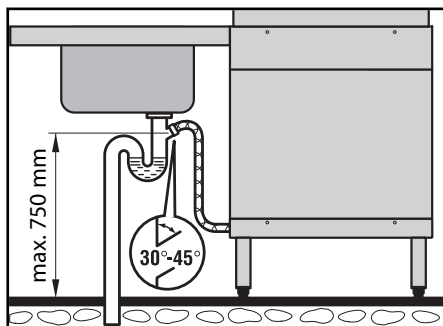

De verbinding tussen de machine en de lokale afvoer mag niet hoger zijn dan de maximale hoogte van 0,75 m.

- ▶ Afvoerslang niet los op de vloer leggen en niet knikken.

5.9 Wasmiddelaanzuiglansen met detectiesensoren (optie) uitrusten

⚠ WAARSCHUWING!



Gevaar voor elektrische schokken

Bij aanraken van onderdelen onder spanning (boilerverwarming, tankverwarming, pompen).

- ▶ Alleen door vakpersoneel laten monteren.

- ▶ Montage uitvoeren conform de afzonderlijke inbouwhandleiding.

5.10 Doseerapparaten aansluiten

Af fabriek zijn alle modellen in de regel al met geïntegreerde doseerapparaten uitgerust. Bij ombouw naar andere doseerapparaten moet de aansluiting als volgt worden uitgevoerd.

- ▶ Tank legen.
- ▶ Schakel de lokale hoofdschakelaar uit of trek de stekker uit het stopcontact.
- ▶ Frontbekleding verwijderen.

Vloeistofdoseerapparaten aansluiten:

- ▶ Voor de naglansdosering is boven op de boiler een doseernippel aanwezig.
- ▶ Voor de dosering van het reinigingsmiddel de slang (PVC / Ø 6 mm buiten × Ø 4 mm binnen) tussen de perszijde van het doseerapparaat en de doseernippel (A) op de wastank aansluiten, met slangeklem vastzetten.

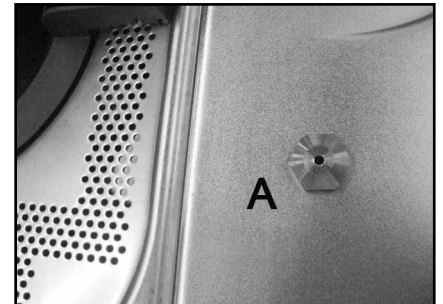

- ▶ Doseerapparaten inbouwen respectievelijk extern monteren.

Doseerapparaat voor poeder- of blokreinigingsmiddel aansluiten:

- ▶ Zijbekleding (afhankelijk van de aansluiting links of rechts) verwijderen.
- ▶ Breek de plaatperforatie op de plaatstalen buitenmantel uit.



- ▶ Boor de daarachter liggende tankwand door met de benodigde aansluitdiameter.

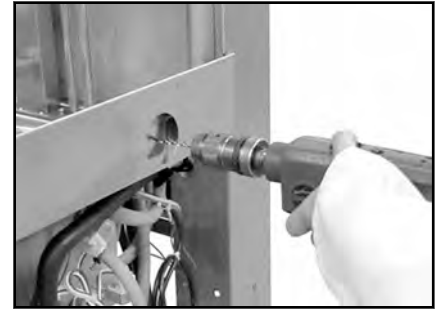

- ▶ Schroef de doseeraansluiting dicht met de tankwand.
- ▶ Verbind de bus van de kabelboom met de doseerapparaten (max. 100 VA).

Geleidbaarheidssonde installeren:

- ▶ Installeer de geleidbaarheidssonde bij voorkeur in het vlakke bereik van de tankbodem.
- ▶ Boor de tank conform de speciale diameter.

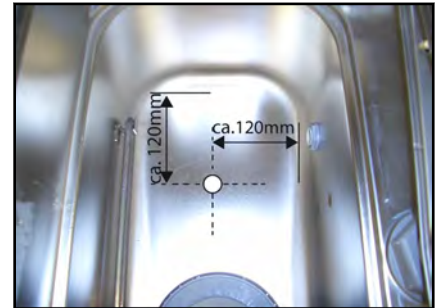

- ▶ Breng de bekleding(en) weer aan.
- ▶ Schakel de lokale hoofdschakelaar in of steek de stekker in het stopcontact.
- ▶ Stel de doseerapparaten en de sensoren in.

6 Eerste inbedrijfstelling

6.1 Softwareversie controleren

In de servicemodus de softwareversie controleren en indien nodig actualiseren.

6.2 Start de inbedrijfstellingsprocedure

Na de eerste keer inschakelen van de machine start automatisch de inbedrijfstellingsprocedure met de keuze van de taal gevolgd door andere noodzakelijke inbedrijfstellingsstappen.

PROFI AMX / AMXX / PREMAX AUP

Eerste inbedrijfstelling

- ▶ AAN/UIT-knop aantikken.



- ↳ Display wordt geactiveerd.
- ↳ Menu **set language (taal instellen)** wordt getoond.

6.3 Taal instellen

- ▶ Met omhoog/omlaag-symbool de gewenste taal kiezen.



- ▶ Vinkjesymbool aantikken.

- ↳ De taal wordt geactiveerd.
- ↳ Het menu **Datum instellen** wordt getoond.

6.4 Datum instellen

- ▶ Met omhoog/omlaag-symbool instellingen uitvoeren.



- ▶ Met links/rechts-symbool kan tussen dag/maand/jaar worden omgeschakeld.

- ▶ Vinkjesymbool aantikken.

- ↳ De datum wordt geactiveerd.
- ↳ Het menu **Tijd instellen** wordt getoond.

6.5 Tijd instellen

- ▶ Met omhoog/omlaag-symbool instellingen uitvoeren.



- ▶ Met links/rechts-symbool kan tussen uren en minuten worden omgeschakeld.

- ▶ Vinkjesymbool aantikken.

- ↳ Tijd wordt geactiveerd.
- ↳ Menu **Aansluitvermogen kiezen** wordt getoond.

6.6 Aansluitvermogen kiezen

De keuze is bedoeld voor de correcte verbruiksrekening. De waarde moet bij alternatieve aansluitvarianten worden aangepast (conform de specificatie in het aansluitschema).

- ▶ Met omhoog/omlaag-symbool instellen.



- ▶ Vinkjesymbool aantikken.



↳ Keuze wordt geactiveerd.

6.7 Waterhardheid instellen (optie)

Bij machines met ingebouwde ontharding volgt instelling op de waterhardheid van de lokale watervoorziening.

- ▶ Met omhoog/omlaag-symbool instellen.



- ▶ Vinkjesymbool aantikken.



↳ Waterhardheid wordt geactiveerd.

6.8 Zoutdispenser vullen (optie)

Bij machines met ingebouwde ontharding verschijnt bij de eerste inbedrijfstelling de vraag om de zoutdispenser te vullen.

AANWIJZING!

Materiële schade

Wanneer de zoutdispenser onbedoeld met wasmiddelen wordt gevuld, wordt de waterontharder beschadigd.

- ▶ Vul de zoutdispenser niet met wasmiddel.

- ▶ Kap openen.
- ▶ Schroef het deksel van de zoutdispenser af en vul met behulp van de meegeleverde trechter 1,5 kg grofkorrelig (2-8 mm) regenererzout bij (gebruik geen zouttabletten).

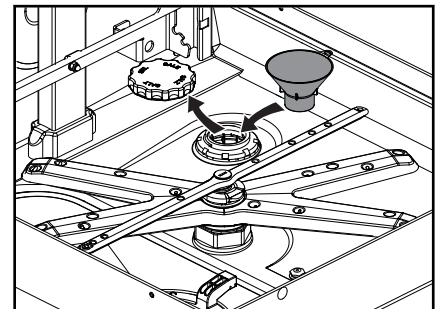

- ▶ Vul de dispenser met drinkwater (alleen bij de eerste inbedrijfstelling).
- ▶ Let erop dat de afdichting van het deksel vrij is van zout en vuil.
- ▶ Schroef het deksel weer vast.

AANWIJZING!

Materiële schade

Zoutresten op de bodem van de tank veroorzaken corrosie.

- ▶ Verwijder de zoutresten handmatig.
- ▶ Start eventueel na afronding van de eerste inbedrijfstelling het wasprogramma om de zoutsporen volledig te verwijderen.

PROFI AMX / AMXX / PREMAX AUP

Eerste inbedrijfstelling

- ▶ Tik voor het doorgaan met de eerste inbedrijfstelling het vinkjesymbool aan. 

6.9 Aanzuigslangen vullen



Wij adviseren het gebruik van HOBART Hyline reinigingsmiddel en naglansmiddel.

OPGELET: Een vermenging in de slang bij de wissel van de chemische producten kan kristallisatie en beschadiging van slangen en doseerapparaten veroorzaken. Dat wordt vermeden door tussentijds met water te spoelen (zie paragraaf 8.6). Bij niet-naleving vervallen de garantie en de productaansprakelijkheid.

WAARSCHUWING!





Bijtwonden, schade aan de huid, vergiftiging

Ondeskundige omgang met reinigingsmiddel resp. naglansmiddel kan ernstig lichamelijk letsel tot gevolg hebben.



- ▶ Gebruik alleen gebruikelijke reinigingsmiddelen en spoelmiddelen (voor bedrijfsmatige toepassing).
- ▶ Gebruiks- en veiligheidsinstructies van de fabrikant aanhouden.
- ▶ Draag beschermingsuitrusting (handschoenen, veiligheidsbril, beschermende kledij).

Aanzuighoogte van de doseerpomp: max. 1,5 m.

- ▶ Aanzuigslang **zonder** kleurmarkering bij het aanzuigventiel tot op de bodem van een voorraadcontainer steken.
- ▶ Aanzuigslang met **blauwe** markering bij het aanzuigventiel tot op de bodem van een naglansmiddelreservoir steken.
- ▶ Vinkjesymbool aantikken. 
 - ↳ De melding "Kap sluiten" wordt getoond.
- ▶ Kap sluiten en vinkjesymbool aantikken. 
 - ↳ Het vullen van de aanzuigslangen wordt geactiveerd en in het display via een tijdsbalk aangegeven.

6.10 Eerste inbedrijfstelling beëindigen

De machine kan naar keuze worden gestart of uitgeschakeld.

- ▶ Omhoog/omlaag-symbool aantikken tot de gewenste instelling is omkaderd. 

- ▶ Vinkjesymbool aantikken. 
 - ↳ Machine start of schakelt uit.

7 Gebruik

7.1 Speciale veiligheidsinstructies

VOORZICHTIG!



Bijtwonden, schade aan de huid, vergiftiging, verbranding

Wanneer de kap tijdens gebruik wordt geopend, dan kan stoom ontsnappen resp. wasloog naar buiten spatten en letsel veroorzaken.

- ▶ Open de kap niet tijdens gebruik, wacht het einde van het programma af.

WAARSCHUWING!



Slipgevaar

De vloer voor de machine kan vochtig worden waardoor gevaar voor uitglijden ontstaat.

- ▶ Leg daar vloerbekleding neer, die bij vocht slipgevaar tegengaat.

7.2 Instructies voor optimale wasresultaten

De waterkwaliteit heeft een grote invloed op het resultaat. De in het water opgeloste mineralen worden tijdens het drogen in de vorm van vlekken en slierten zichtbaar op de vaat.



Bij een hoger mineralengehalte adviseren wij gebruik van een HOBART HYDROLINE demineralisering.

Omdat de meeste nieuwe glazen na het productieproces een beschermfilm hebben, is het noodzakelijk een grondige reiniging uit te voeren voordat deze voor de eerste keer in de wasmachine worden gereinigd. Wij adviseren deze grondige reiniging handmatig (draag handschoenen) met een verhoogde concentratie reinigingsmiddel (min. 10 g/l) uit te voeren in een wasbak met behulp van een borstel. Als alternatief kan ook het onder paragraaf 7.10 beschreven programma worden gebruikt.

7.3 Kaplifffuncties (optie)

VOORZICHTIG!



Gevaar voor beknelling of snijwonden

Bij handmatig openen van de kap kan de kap na loslaten naar beneden vallen en lichamelijk letsel veroorzaken.

- ▶ De kap mag alleen in geval van storing van de aandrijving handmatig worden bediend. Uit veiligheidsoverwegingen moet dit dan met 2 personen plaatsvinden.
- ▶ Indien bijvoorbeeld rekken of vaatwerk de kap blokkeren, wachten tot de kap automatisch weer opent (ten laatste na 5 seconden).
- ▶ Indien de kap niet automatisch weer opent, service inschakelen.

– Het sluiten en het openen van de kap kan door kort bedienen van de kaplift-knop worden onderbroken.

7.4 Voorbereidingen voor het wassen

7.4.1 Machine voorbereiden

- ▶ Controleer of de was- en spoelarmen en filter correct zijn geplaatst.
- ▶ Open de lokale waterkraan.
- ▶ Schakel de hoofdschakelaar in of steek de stekker in het stopcontact.
- ▶ Controleer het niveau in de reinigings- en naglansmiddelreservoirs.
- ▶ Kap sluiten.
- ▶ AAN/UIT-knop aantikken.



- ↳ De machine wordt ingeschakeld.
- ↳ **Alleen bij kaplift:** kap sluit.
- ↳ De tank wordt gevuld.

Tijdens het vullen en opwarmen wordt de AAN/UIT-knop steeds groener. Dit proces kan meerdere minuten duren.

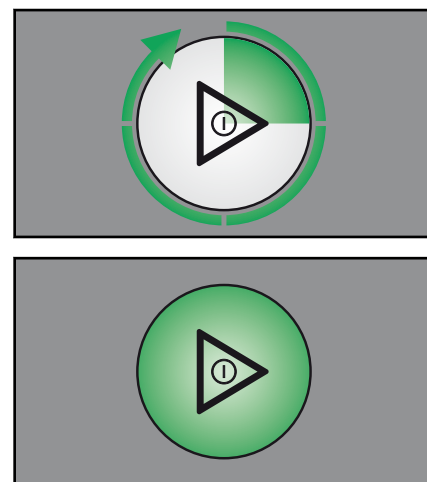

Zodra de knop continu groen brandt, is de machine klaar voor gebruik. **Alleen bij kaplift:** kap opent.

7.4.2 Vaatwerk voorbereiden

AANWIJZING!

Grove voedselresten moeten bij alle modellen handmatig worden verwijderd.

- ▶ Opgedroogde vervuilingen moeten worden voorbehandeld.
- ▶ Plaats het vaatwerk met de opening naar beneden in de rekken. Groter vaatwerk kan ook zonder rek direct worden geplaatst.
- ▶ Spoel het vaatwerk af.

PREMAX-modellen zijn met een automatische voorspoeling en vuilafvoer (ASR Permanent Clean) uitgerust. Het handmatig afspoelen van licht vervuilde vaat kan bij deze modellen komen te vervallen.

7.5 Programma weergeven en kiezen

7.5.1 Overzicht programma's

Programmanaam	Beschrijving	AMX / AMXX	AUP
Kort	Voor licht vervuilde vaat	X	
Standaard	Voor normaal vervuilde vaat	X	
Intensief	Voor zwaardere vervuiling	X	

Programmanaam	Beschrijving	AMX / AMXX	AUP
ECO	Spaarprogramma voor licht tot normaal vervuilde vaat	--	X
Continue	Voor zeer sterke vervuiling		X
Bestek	Voor grondige bestekreiniging	--	X
Hygiëne	Voor reiniging van de machine (zie 7.9)		X
Grondige reiniging	Voor het verwijderen van hardnekkige afzettingen (zie 7.10)		X

X = programma beschikbaar

-- = programma niet beschikbaar

7.5.2 Programma weergeven en kiezen

Na het inschakelen is automatisch het standaardprogramma geactiveerd. Indien nodig kan een ander programma worden gekozen.

- ▶ Tik op het programmakeuzesymbool voor het weergeven van het actuele programma voor de start.

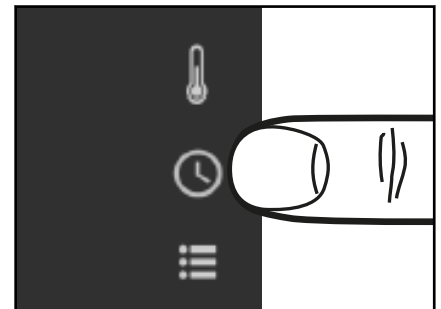

↳ De programmakeuzelijst wordt getoond.

↳ Het momenteel gekozen programma is invers omkaderd.



- ▶ Selecteren van een ander programma via omhoog/omlaag-symbool.
- ▶ Bevestiging via het vinkjesymbool.
- ▶ Door aantikken van het terugkeersymbool kan me de programmakeuzelijst zonder verandering verlaten.



7.6 Wassen

- ▶ Schuif het rek in de machine en sluit de kap.

Alleen bij kaplift: drukken op de kaplift- of AAN/UIT-knop sluit de kap en start het programma.

Gebruik

De kleurindicatie van de AAN/UIT-knop verandert terwijl het programma loopt, van blauw geleidelijk aan weer terug naar groen.

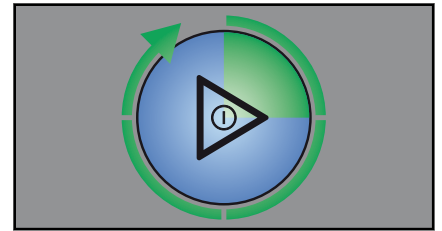

Zodra de AAN/UIT-knop weer geheel groen brandt, is het wasprogramma afgerond.

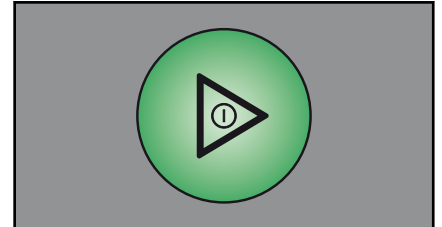

Alleen bij kaplift: de kap opent automatisch.

- ▶ Open de kap en neem het rek uit.
- ▶ Laat het vaatwerk voldoende tijd drogen.
- ▶ Breng de kap in de standby-positie (borgpositie vlak voor het sluiten) tot de volgende wasprocedure, om afkoelen te voorkomen.

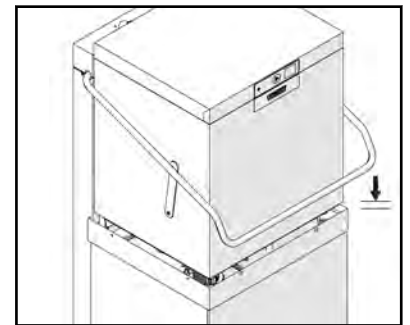

Alleen bij kaplift: kaplift-knop indrukken en ingedrukt houden, tot de kap geheel is gesloten.

Bij machines met VAPOSTOP (optie)

volgt na het wassen nog een condensatiefase (30 s). Deze wordt door een roterend blauw segment op groen en met de resterende looptijd in seconden op het display aangegeven. Indien nodig kan deze fase door openen van de kap op elk willekeurig moment worden afgebroken.

7.6.1 Handmatig hogedrukwassen activeren en deactiveren (alleen PREMAX-modellen)

Voor het wassen van sterk vervuilde vaat kan bovendien het handmatig hogedrukwassen worden ingeschakeld.

Hogedrukwassen activeren:

Terwijl het wasprogramma actief is

- ▶ AAN/UIT-knop kort indrukken.
 - ↳ Het hogedrukwassen is tot het einde van het programma actief. In het display door een pansymbool gemarkeerd.

Hogedrukwassen deactiveren:

- ▶ Wacht tot het programma is afgelopen.
 - ↳ Na het einde van het programma is het hogedrukwassen automatisch uitgeschakeld.

7.6.2 Continuprogramma beëindigen

Een gestart continuprogramma kan als volgt voortijdig worden beëindigd.

- ▶ Druk op de AAN/UIT-knop .
 - ↳ Na een korte pauze start het naspoelen.

Na 20 minuten wordt het programma ook automatisch beëindigd.

7.7 Machine uitschakelen

- ▶ Kap sluiten.
- ▶ Houd gedurende drie seconden de AAN/UIT-toets vast.



- ↳ De machine leegt het vloeistofreservoir en spoelt de binnenruimte uit. Daarbij verandert de kleur van de AAN/UIT-knop geleidelijk van groen terug naar kleurloos.



- ↳ Daarna schakelt de machine uit.



Voor zover de binnenruimte nogmaals handmatig met een waterslang wordt uitgespoten kan dit restwater door indrukken en vasthouden van de AAN/UIT-toets (3 seconden) bij al uitgeschakelde machine met een verkorte afpompfase nogmaals worden afgepompt.

Wanneer de AAN/UIT-knop volledig uit is:

- ▶ Schakel de hoofdschakelaar uit of trek de stekker uit het stopcontact.
- ▶ Sluit de waterkraan.



Indien geen toets wordt bediend, schakelt de machine na 6 uur automatisch uit, maar pompt niet af.

7.8 Reiniging

AANWIJZING!

Materiële schade

Gebruik van niet geschikte middelen kan corrosie of schade aan de oppervlakken veroorzaken.

- ▶ Maak de machine niet schoon met chloor-, zuur- of metaalhoudende producten.
- ▶ Gebruik geen schuursponzen.

- ▶ Schakel de hoofdschakelaar uit of trek de stekker uit het stopcontact.
- ▶ Kap openen.

7.8.1 Dagelijkse reiniging uitvoeren

- ▶ Neem het filter uit en maak deze schoon. **Let erop, dat er geen vuilresten in de aanzuigopening van de pomp terecht komen!**
- ▶ Spoel het fijnfilter af onder stromend water.
- ▶ Reinig machinebereiken, die niet door de watercirculatie kunnen worden bereikt (deurafdichting enz.).
- ▶ **Alleen PREMAX-modellen:** vuilopvangbak reinigen.
- ▶ Plaats het filter weer.
- ▶ Laat de kap open voor ventilatie.
- ▶ Oppervlakken van het bedieningspaneel op vervuiling controleren en eventueel reinigen.

Voor zover de binnenruimte nogmaals handmatig met een waterslang wordt uitgespoten kan dit restwater door indrukken en vasthouden van de AAN/UIT-toets (3 seconden) bij al uitgeschakelde machine met een verkorte afpompfase nogmaals worden afgepompt.

7.8.2 Wekelijkse reiniging uitvoeren

- ▶ Houd de klikbevestiging op de was- en spoelarmen ingedrukt, neem de was- en spoelarmen uit en reinig deze.
- ▶ Plaats de was- en spoelarmen weer terug.

7.9 Hygiënereiniging uitvoeren

Na het bereiken van een ingesteld aantal wascycli verschijnt de melding "Hygiëneprogramma uitvoeren" op het display en dit geeft aan, dat een automatische hygiënereiniging van de machineruimte moet worden uitgevoerd.

- ▶ Neem het rek uit en plaats 2 (AMX) / 3 (AMXT/AMXX/AUP) / 6 (AUPT) HOBART-hygiene-tabletten in de binnenruimte van de machine.
- ▶ Programmakeuzesymbool aantikken.
- ▶ Met omhoog/omlaag-symbool het hygiëneprogramma kiezen.
- ▶ Met vinkjesymbool bevestigen.
- ▶ Kap sluiten.
 - ↳ Tijdens het hygiëneprogramma (duur ca. 10 minuten) gaan de groen verlichte segmenten één voor één uit.



↳ Na afloop van het programma schakelt de machine automatisch uit.



De hygiënereiniging moet indien nodig al worden uitgevoerd voordat het aantal ingestelde wascycli is bereikt. Bij regelmatig gebruik blijft de binnenruimte van de machine vrij van vuil en afzettingen.

7.10 Programma voor grondige reiniging voor keukenvaat

Programma voor het verwijderen van hardnekkige vervuiling op het vaatwerk (bijv. productiefilm op nieuwe glazen, aanslag)

⚠ VOORZICHTIG!



Bijwonden, schade aan de huid, vergiftiging

Gebruik van niet geschikte wasmiddelen kan lichamelijk letsel veroorzaken.

- ▶ Doseer met de hand een speciaal middel volgens de aanbevelingen van uw wasmiddelleverancier.
- ▶ Gebruiks- en veiligheidsinstructies van de fabrikant aanhouden.

- ▶ Kap openen.
- ▶ Verwijder grove vervuiling met de hand van de tankdeksel.

- ▶ Overeenkomstig de doseeraanbevelingen een voor de navolgende tankinhoud (AMX: 23 l, AMXX/AUP: 30 l, AMXT: 32 l, AUP: 65 l) benodigde hoeveelheid poeder in het vlakke tankgedeelte doseren.

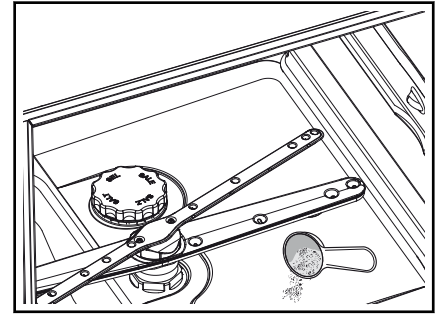

- ▶ Programmakeuzesymbool aantikken.
- ▶ Met omhoog/omlaag-symbool het programma voor grondige reiniging kiezen.
- ▶ Met vinkjesymbool bevestigen.
- ▶ Schuif het beladen rek in de machine en sluit de kap.



- ↳ De kleurindicatie van de AAN/UIT-knop verandert terwijl het programma loopt (duur ca. 6 minuten), van blauw geleidelijk aan weer terug naar groen.

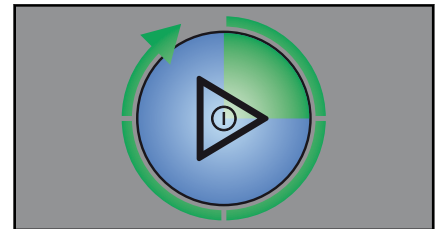

- ↳ Zodra de AAN/UIT-knop weer geheel groen is verlicht, is het wasprogramma afgerond.



Voor iedere direct volgende grondige reinigingscyclus is handmatig bijdoseren nodig overeenkomstig met 4 liter water per rek.

7.11 Temperaturen weergeven

- ▶ Temperatuursymbool aantikken.

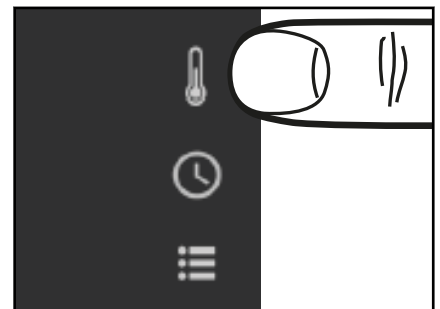

- ↳ De werkelijk bereikte was- en naspoeltemperaturen van het laatste wasprogramma worden getoond.

8 Instelmogelijkheden, gebruiks- en hygiënegegevens

Bij ingeschakeld machine in stand-by en wassen mogelijk.

PROFI AMX / AMXX / PREMAX AUP

Instelmogelijkheden, gebruiks- en hygiënegegevens

- ▶ Keuzemenusymbool aantikken.

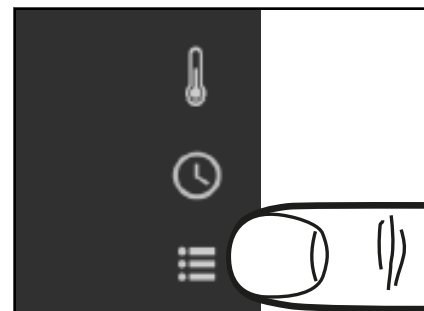

- ▶ ↪ De login en informatiekeuze worden getoond.



- Met **Service Login** krijgen opgeleide technici toegang tot aanvullende instelmogelijkheden.
- De **Chef-login** geeft de operator toegang tot de hierna beschreven instellingen en gegevens.
- Onder **Informatie** wordt toegang verleend tot verbruiksgegevens en servicecontactgegevens (mits ingesteld).

Navigeren, selecteren, verlaten van de afzonderlijke menu's zie hoofdstuk 4.3.

8.1 Informatie over bedrijfs-, machine- en servicecontactgegevens

- ▶ In het bovenste menuniveau met omhoog/omlaag-symbool "Informatie" kiezen en met vinkjesymbool bevestigen.



- ↪ Het submenu wordt getoond.

Submenu	Keuze
Machinetype	Toont machinenummer en serienummer
Verbruiksgegevens	Toont de inbedrijfstellingsdatum met meterstanden voor bedrijfsuren, wascycli, water- en stroomverbruik
Service-adressen	Toont het telefoonnummer van het ingestelde servicecontact

8.2 Instelmogelijkheden en hygiënegegevens

8.2.1 Toegang tot instelmogelijkheden en hygiënegegevens

- ▶ In het bovenste menuniveau met omhoog/omlaag-symbool "Chef-login" kiezen en met vinkjesymbool bevestigen.



↳ PIN-invoer wordt getoond.



PIN code "1111" invoeren:

- ▶ Met omhoog/omlaag-symbool het eerste cijfer instellen.
- ▶ Via het vinkjesymbool naar het volgende cijfer springen.
- ▶ Het terugkeersymbool maakt verlaten of terugkeren naar het vorige cijfer mogelijk.



↳ Na een correcte code-invoer worden de beschikbare submenu's voor instellingen en hygiënegegevens getoond.

8.2.2 Overzicht keuzemenu voor instellingen en hygiënegegevens

Hoofdmenu	Keuze
Algemene instellingen	Taal Datum/formaat Tijd/formaat Temperatuureenheid
Displayweergave	Programmaweergave Helderheid Temperatuurweergave
Akoestisch signaal	Aan/uit
Instellingen wasmiddelen	Dosering naglansmiddel Dosering reinigingsmiddel Wasmiddelslangen vullen Dichtheid naglansmiddel Dichtheid wasmiddel

PROFI AMX / AMXX / PREMAX AUP

Instelmogelijkheden, gebruiks- en hygiënegegevens

Hoofdmenu	Keuze
Externe waterbehandeling	Teller instellen Teller resetten Hoeveelheid restwater Activeren/deactiveren)
Hardheid	Instelling
Hygiëne	Herinnering hygiëneprogramma Protocol weergeven Protocol overdragen
Timer	Activeren/deactiveren Instellingen
WLAN	Activeren/deactiveren Status Verbindingsassistent Toegangscode opvragen Verbindingstest voor toegangscode Handmatige instelling
Temperatuurniveau	Europa Thermolabel

8.3 Algemene instellingen uitvoeren

Submenu	Keuze
Taal	Beschikbare talen
Datum/formaat	Datuminstelling en formaten: JJJJ.MM.DD DD.MM.JJJJ MM.DD.JJJJ
Tijd/formaat	Tijdinstelling en formaat: 24h/12h
Temperatuureenheid	°C / °F

Bij de instelling van datum en tijd kan door aantikken van de formaatsymbolen ook het weergaveformaat worden veranderd.

Afsluiten van de instelling door aantikken van het terugkeersymbool.

18.12.2018
12:31:2018
PMA 1.0.18



8.4 Displayweergave instellen

Submenu	Keuze
Programmaweergave	Toekenning van de symbolen aan de wasprogramma's Stap 1: het relevante wasprogramma kiezen Stap 2: het gewenste symbool kiezen Afsluiten: terugkeersymbool aantikken. 
Displayhelderheid	

Submenu	Keuze
Temperatuurweergave	Permanente weergave activeren/deactiveren
	Temperatuurmeting actueel/maximaal

8.5 Instellen akoestisch signaal

Submenu	Keuze
Akoestisch signaal	Geluid aan / geluid uit

8.6 Instellingen wasmiddelen uitvoeren

Submenu	Keuze
Dosering naglansmiddel	Fabrieksinstelling: 0,30 g/l Mogelijk bereik: 0–2,0 g/l
Dosering reinigingsmiddel	Fabrieksinstelling: 2,3 g/l Mogelijk bereik: 0–9,5 g/l
Wasmiddelslangen vullen	Doseerslang reinigingsmiddel vullen NEE/JA Doseerslang naglansmiddel vullen NEE/JA
Dichtheid naglansmiddel	Fabrieksinstelling: 1 g/cm ³ Mogelijk bereik: 0,9–1,5 g/cm ³
Dichtheid wasmiddel	Fabrieksinstelling: 1,25 g/cm ³ Mogelijk bereik: 0,9–1,5 g/cm ³

Wanneer in het submenu **wasmiddelslang vullen** de vraag **Doseerslang reinigingsmiddel vullen** en/of **Doseerslang naglansmiddel vullen** op **Ja** wordt ingesteld, start de vulprocedure.

De vulprocedure wordt in het display via een tijdbalk gevisualiseerd.

AANWIJZING: De slangvulling voor reiniger werkt alleen als de deur/kap gesloten is.

Indien nodig kan via de onderbrekentoets worden afgebroken.

8.7 Externe waterbehandeling bewaken

Hiermee kan de capaciteit van een externe waterbehandeling resp. een voorfilter aan de hand van de waterdoorstroming worden berekend.

Submenu	Keuze
Teller instellen	Bepalen van de beginwaarde (fabrieksinstelling = 14000 liter)
Teller resetten	NEE JA (zet de actuele tellerstand terug naar de beginwaarde)
Hoeveelheid restwater	Toont de actuele tellerstand (resterende capaciteit)
Activeren/deactiveren	Activeert of deactiveert (fabrieksinstelling) de functie

8.8 Waterhardheid instellen (optie)

Submenu	Keuze
Hardheid	Instelling op de waterhardheid van de lokale watervoorziening Fabrieksinstelling: 30 dH Mogelijk bereik: 0–35 dH

PROFI AMX / AMXX / PREMAX AUP

Instelmogelijkheden, gebruiks- en hygiënegegevens

8.9 Hygiëne en verbruiksgegevens

Submenu	Keuze
Herinnering hygiëneprogramma	Activeert (fabrieksinstelling) of deactiveert de herinneringsmelding, een hygiëneprogramma na afloop van het ingestelde aantal cycli uit te voeren
Protocol weergeven	
Protocol overdragen	

De machine protocollert automatisch alle bedrijf- en hygiënerrelevante events (bijv. wasprogramma's, foutmeldingen) met het bijbehorende tijdstip.

Het protocol kan naar keuze op het display worden getoond of op een USB-stick in txt-formaat worden overgedragen.

De protocollering begint met de huidige datum en de laatste opgetreden event op deze dag. Daarna verschijnen de voorgaande events.

Maximaal 1500 events worden opgeslagen. Oudere registraties worden overschreven.

Ook opgenomen worden inbedrijfstelling, temperatuur- en doseerinstellingen, tellerwaarden en aantal uitgevoerde wasprogramma's.

8.10 Timer instellen

Hier kunnen tijdstippen voor automatisch inschakelen van de machine worden gedefinieerd.

Submenu	Keuze
Activeren/deactiveren	Activeert of deactiveert (fabrieksinstelling) de functie
Instellingen	Hier kan voor elke weekdag individueel een inschakeltijdstip worden ingesteld

Na activeren en uitschakelen van de machine blijft een klein kloksymbool gedurende 30 minuten linksboven in het display staan

8.11 WLAN

Opgelet: de functionaliteit buiten Europa is afhankelijk van de beschikbaarheid van een lokale toelating van de draadloze module. Neem hiervoor contact op met uw lokale Hobart-vertegenwoordiging resp. www.itwfoodequipment.com/smartconnect365/help.

Submenu	Keuze
Activeren/deactiveren	Activeert of deactiveert (fabrieksinstelling) de functie.
Status	Toont details van de verbinding (SSID van het netwerk, signaalsterkte, kanaal, IP, enz.).
Verbindingsassistent	Begeleid stapsgewijs door het maken van een verbinding. Naar keuze met de volgende mogelijkheden: <ul style="list-style-type: none"> – Netwerken zoeken – WPS: vereenvoudigde methode door indrukken van de toets op de router – Netwerken toevoegen (voor verborgen netwerken)
Toegangscode opvragen	Vraagt bij bestaande netwerkverbinding om een code voor het koppelen met de Hobart-app.
Verbindingstest	Test de verbinding met de cloud.

Submenu	Keuze
Handmatige instelling	Maak het maken van de verbinding mogelijk zonder stapsgewijze begeleiding door de assistent.

- Ondersteunt IEEE 802.11 b/g/n in 2,4 GHz frequentieband
- Maximale zendvermogen 19,6 dBm in frequentieband 2,4 GHz
- Codering: WPA2-PSK/open netwerk
- Poort 443 vrij voor de communicatie tussen machine en server (standaard: open)
- IP adrestoekenning via DHCP of vast IP-adres
- Koppeling via **Captive Portal** is niet mogelijk
- Voldoende wifi-ontvangst op de opstellingslocatie van de vaatwasmachine noodzakelijk
- Correcte instelling van de datum noodzakelijk

De HOBART SmartConnect-app is in de App Store en in de Play Store als download beschikbaar.

Webbrowser-versie onder <https://hobart.smartconnect365.com>

8.12 Temperatuurniveau

Submenu	Keuze
Temperatuurniveau	Europa Thermolabel

Hier kan van standaardtemperaturen conform de Europese DIN 10534 naar verhoogde temperaturen conform NSF (Thermolabel 71 °C) worden omgeschakeld. Daardoor worden de programmalooptijden tijdens lastbedrijf verlengd.

9 Foutmeldingen en problemen

9.1 Foutmeldingen

De foutmeldingen worden in volgorde van prioriteit weergegeven. Deze **moeten** met het vinkjesymbool worden bevestigd.

Bevestigde foutmeldingen waarvan de fout nog steeds aanwezig is, worden eerst onderdrukt om het weergeven van andere meldingen mogelijk te maken.

Wanneer alle foutmeldingen zijn bevestigd, maar er zijn nog fouten aanwezig, dan worden deze meldingen aansluitend weer weergegeven.

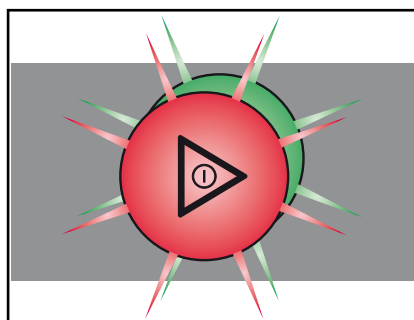

Opmerkingen

- Beperkt gebruik is mogelijk.
- De AAN/UIT-knop brandt afwisselend groen/rood.
- De foutcode wordt in het display getoond (zie tabel).

Foutcode	Meldingstekst	Maatregel
003, 4, 8, 9	Temperatuur niet bereikt. Service informeren.	Neem contact op met uw HOBART-servicepartner.
018	Regeling waterniveau in wastank.	Bevestigen, afvoerpomp wordt geactiveerd om het waterniveau te regelen.
021	Storing in het afvoersysteem. Reinig eventueel de afvoerslang en pomp de machine opnieuw af. Indien nodig service informeren.	Door indrukken en vasthouden van de AAN/UIT-knop (3 seconden) afpompfase nogmaals starten. Reinig eventueel de afvoerslang en pomp de machine opnieuw af. Indien nodig service informeren
022	Storing in het afvoersysteem. Afvoerslang eventueel reinigen.	Afvoerslang eventueel reinigen.
029	Programma onderbroken. Kap sluiten.	Kap sluiten.
034	Service-interval verlopen. Service informeren.	Neem contact op met uw HOBART-servicepartner.
036	Tekort reinigingsmiddel. Reinigingsmiddel bijvullen.	Reinigingsmiddel bijvullen (zie par. 6.9).
037	Tekort naglansmiddel. Naglansmiddel bijvullen.	Naglansmiddel bijvullen (zie par. 6.9).
038	Ingangsspanning te hoog! Machine werd uitgeschakeld.	Laat de ingangsspanning door een elektrotechnisch installateur controleren (ter plaatse).
039	Vulprogramma onderbroken. Kap sluiten.	Kap sluiten.
040	Hygiëneprogramma uitvoeren.	Hygiëneprogramma uitvoeren.
041	Externe waterbehandeling uitgeput. Vervangen.	Deel- of volledige waterontharder bijvullen.
043	Tekort zout. Regeneerzout bijvullen.	Regeneerzout bijvullen.
070	Wastemperatuur te laag. Service informeren	Neem contact op met uw HOBART-servicepartner.
071	Wastemperatuur te laag. Service informeren	Neem contact op met uw HOBART-servicepartner.

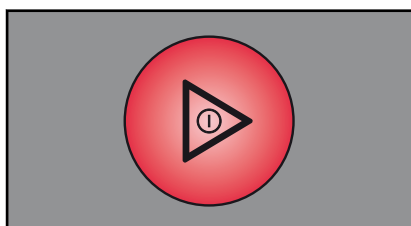

Storingen

- Beperkt gebruik is niet mogelijk.
- De AAN/UIT-knop brandt permanent rood.
- De foutcode wordt in het display getoond (zie tabel).
- Na bevestiging van de foutmelding schakelt de machine uit.

Foutcode	Meldingstekst	Maatregel
001, 002	Storing temperatuursensor boiler. Service informeren.	Neem contact op met uw HOBART-servicepartner.
006, 007	Storing temperatuursensor wastank. Service informeren.	Neem contact op met uw HOBART-servicepartner.
011, 012	Storing temperatuursensor waskamer. Service informeren.	Neem contact op met uw HOBART-servicepartner.
013	Desinfectie niet gewaarborgd. Service informeren.	Neem contact op met uw HOBART-servicepartner.
014, 015	Storing druksensor boiler. Service informeren.	Neem contact op met uw HOBART-servicepartner.

Foutcode	Meldingstekst	Maatregel
016	Storing druksensor wastank. Service informeren.	Neem contact op met uw HOBART-servicepartner.
017	Storing druksensor tank. Service informeren.	Neem contact op met uw HOBART-servicepartner.
020	Storing druksensor wastank. Machine afpompen en opnieuw starten.	Machine afpompen.
031, 032	Controleer of toevoer/waterkraan is geopend.	Watertoevoer controleren.
033	Storing in het vulsysteem. Service informeren.	Neem contact op met uw HOBART-servicepartner.
035	Filter wastank correct plaatsen.	Filter wastank correct plaatsen.
044	Tekort zout. Regeneerzout bijvullen.	Regeneerzout bijvullen.
045	Aantal spoelcycli zonder regeneerzout overschreden. Service informeren.	Neem contact op met uw HOBART-servicepartner.
049	Bediening in storing. Service informeren.	Neem contact op met uw HOBART-servicepartner.
052	Storing in het vul- en afvoersysteem. Service informeren. Machine losmaken van de watertoevoer en de stroomvoorziening!	Neem contact op met uw HOBART-servicepartner.

9.2 Problemen oplossen

9.2.1 Onvoldoende wasresultaat

Soort van het probleem	Mogelijke oorzaak	Oplossing
Vaatwerk wordt niet schoon.	Wasarm geblokkeerd (moet met de hand gemakkelijk verdraaid kunnen worden).	Wasarmen uitnemen en grondig reinigen. Ook de waterafvoer in de machine naar de wasarm op verstopping controleren.
	De wasarmsproeiërs zijn verstopt (visuele controle).	Neem de wasarm uit, verwijder de reinigungspluggen en spoel de wasarm net zolang door, tot alle verontreiniging is verdwenen. Plaats de reinigungspluggen weer.
	Naglanssproeiërs verstopt (over het algemeen door kalk).	Spoelarmen uitnemen en in separate container ontkalken. Controleer de plaatselijke onthardingsinstallatie op goede werking.
	De reinigingsmiddelconcentratie is te laag of te hoog.	Controleer de instelling van de reinigingsmiddelconcentratie.
	Grof filter vervuild.	Filter uitnemen, leegmaken en schoonmaken.
	Fijnfilter vervuild of met kalk verstopt.	Fijnfilter uitnemen, bij sterke vervuiling weken in azijnoplossing. Daarna met spoelborstel grondig schoonmaken. Let op de dagelijkse reiniging van het fijnfilter (zie handleiding).
	Verkeerde programmakeuze bij zwaar vervuilde vaat.	Kies een programma met een langere wastijd.

Onderhoud

Soort van het probleem	Mogelijke oorzaak	Oplossing
Vaatwerk droogt slecht.	Onvoldoende ontvetting van het vaatwerk.	De reinigingsmiddelconcentratie is te laag: verhogen (zie handleiding). Controleer de geschiktheid van het gebruikte reinigingsmiddel, evt. sterker product gebruiken. Tap vervuild water af uit de machine en opnieuw vullen. Let op een betere indeling van de vaat.
	Het rek is niet geschikt voor de vorm van het vaatwerk(schuine stand).	Gebruik geschikte rekken, die een schuine stand en daarmee het afdruipen van het water mogelijk maken.
	Na beëindiging van het wassen blijft het vaatwerk te lang in de machine.	Neem het vaatwerk direct na het einde van het programma uit de machine, zodat het snel in de lucht kan drogen.
Strepen en vlekken op het vaatwerk.	Kalk- of mineraalhoudend water.	Controleer de waterkwaliteit. Ieder plaatselijk waterbedrijf kent de specificaties van de samenstelling van het door hun geleverde water en op aanvraag kunt u die krijgen. Richtwaarde: ideale waarde kalk: 0 – 3 °d (totale hardheid). Ideale waarde mineraalgehalte: voor glazen geleidbaarheid max. 100 µS/cm, bij servies nog tot max. 400 µS/cm.
	Het rek is niet geschikt voor de vorm van het vaatwerk(schuine stand).	Gebruik geschikte rekken, die een schuine stand en daarmee het afdruipen van het water mogelijk maken.
	Bij machines met ingebouwde ontharder: gebruik van verkeerde zout (bijv. tabletten).	Geen zouttabletten gebruiken.

9.2.2 Overige problemen

Soort van het probleem	Mogelijke oorzaken	Oplossing
Glazen zijn geheel of gedeeltelijk melkachtig.	Het oppervlak van de glazen is ruw en poreus; hier is sprake van zogenaamde glascorrosie.	Gebruik nieuw glazen, omdat dit geen functiestoring van de machine is.
Glas-/serviesbreuk.	Gebruik van niet geschikte rekken.	Gebruik geschikte rekken.
De machine schakelt tijdens gebruik plotseling uit.	De machine is gekoppeld aan een maximaalbeveiliging of vergrendeld ten opzichte van een andere gebruiker.	Laat de machine apart schakelen (elektrotechnisch installateur!).
	Een plaatselijke zekering is geactiveerd.	Controleer de plaatselijke zekeringen.

10 Onderhoud

- Om de geldigheid van de garantie te bewaren en een permanent veilig, efficiënt en storingsvrij bedrijf van de machine(s) te realiseren, is het correct uitvoeren van de voorgeschreven onderhoudswerkzaamheden noodzakelijk. Daarom adviseren wij een inspectie- of onderhoudscontract af te sluiten welke het uitvoeren van de werk-

zaamheden door een speciaal opgeleide servicetechnicus volgens een op de omstandigheden aangepast tijdschema waarborgt.

Voor reparaties en het vervangen van slijtende onderdelen moeten originele onderdelen worden gebruikt. Slijtende onderdelen zijn bijvoorbeeld doseerslangen, wasarmlagers enzovoort. Uw HOBART-machines zijn in Duitsland onderhevig aan de bedrijfsveiligheidsverordening en moeten, conform de controletermijnen volgens DGUV V3 (BGV A3), regelmatig door een elektrotechnicus worden gecontroleerd.

11 Afvoeren

- ▶ De eigenaar van de machine is verantwoordelijk voor een milieuvriendelijke en correcte afvoer van de machine en de bedrijfsstoffen daarvan. Houd daarbij de nationale en lokale wettelijke bepalingen en voorschriften aan.



12 Uitsluiting productaansprakelijkheid

Installatiewerkzaamheden en reparaties die niet door geautoriseerde monteurs of niet met originele reservedelen worden uitgevoerd, alsmede eventuele technische modificaties aan de machine, die niet door de producent zijn goedgekeurd, hebben het vervallen van de garantie en de productaansprakelijkheid van de producent tot gevolg.

HOBART behoudt zich het recht voor, aan alle producten wijzigingen of verbeteringen door te voeren zonder aankondiging vooraf.

© HOBART GmbH, Offenburg 2022

13 Conformiteit



Original

EG-Konformitätserklärung

Declaration of Conformity / Déclaration de Conformité / Declaración de Conformidad / Dichiarazione di conformità / Conformiteitsverklaring / Deklaracja zgodności / Декларация соответствия / Uygunluk beyanı / Deklaracija o skladnosti / Izjava o skladnosti / Declaração de Conformidade / Prohlášení o shodě

Die alleinige Verantwortung für die Ausstellung dieser Konformitätserklärung trägt der Hersteller.

This declaration of conformity is issued under the sole responsibility of the manufacturer.

La présente déclaration de conformité est établie sous la seule responsabilité du fabricant.

La presente declaración de conformidad se expide bajo la exclusiva responsabilidad del fabricante.

La presente dichiarazione di conformità è rilasciata sotto la responsabilità esclusiva del fabbricante.

Deze conformiteitsverklaring wordt verstrekt onder volledige verantwoordelijkheid van de fabrikant.

Niniejsza deklaracja zgodności wydana zostaje na wyłączną odpowiedzialność producenta.

Эта декларация соответствия выдается под исключительную ответственность производителя.

Bu uygunluk beyanı, tamamen üreticinin sorumluluğunda atında düzenlenmiştir.

Ova izjava o skladnosti izdaje se na isključivu odgovornost proizvođača.

Ta izjava o skladnosti je izdana na lastno odgovornost proizvajalca.

A presente declaração de conformidade é emitida sob a exclusiva responsabilidade do fabricante.

Toto prohlášení o shodě se vydává na výhradní odpovědnost výrobce.

Maschine: Geschirrspülmaschine
Machine: Dishwasher
Machine: Machine à laver la vaisselle
Máquina: Lavavajillas
Macchina: Lavastoviglie
Machine: Vaatwasmachine
Urządzenie: Zmywarka do naczyń
Машина: Посудомоечная машина
Makine: Bulaşık makinesi
Stroj: Perilica posuda
Stroj: Stroj za pomivanje posode
Máquina: Máquina lava-loiça
Stroj: Myčka na nádobí

Hersteller / Dokumentationsbevollmächtigter: HOBART GMBH / Verena Wiedenhöfer
Manufacturer / authorized to compile the technical file: Robert-Bosch-Straße 17
Fabricant / autorisée à constituer le dossier technique: 77656 Offenburg / Germany
Fabricante / autorizado para unificar la información técnica:
Fabbricante / Responsabile della documentazione:
Fabrikant / Geautoriseerd om de technische documentatie samen te stellen:
Producent / autorizowany przedstawiciel:
Изготовитель / ответственный за составление документации:
Üretici / Dokümantasyon yetkilisi:
Proizvođač / ovlašten za sastavljanje tehničkog spisa:
Proizvajalec / pooblaščen za dokumentacijo:
Fabricante / Responsável pela documentação:
Výrobce / osoba zplnomocněná sestavením dokumentace:

Type: AMX - Serie AMXT - Serie Design State: AMX-14-02 Serial No.: 86 72 XXXXX
 AUP - Serie AMXX - Serie
 AUP - Serie AMXX - Serie
 AUP - Serie AMXX - Serie

Hiermit bestätigen wir, dass die genannte Maschine entsprechend den nachfolgend aufgeführten Normen gefertigt und geprüft worden ist.

Herewith our confirmation that the named machine has been manufactured and tested in accordance with the following standards.

Par la présente, nous déclarons que la machine citée ci-dessus a été fabriquée et testée en conformité aux normes.

Por la siguiente confirmamos que la máquina mencionada ha sido fabricada conforme a las siguientes normas.

Con la presente confermiamo che la macchina indicata è stata costruita in conformità alle norme di seguito riportate.

Hierbij bevestigen wij dat de genoemde machine is gefabriceerd en getest volgens de hiervolgende voorwaarden.

Niniejszym deklarujemy, że wymieniony produkt spełnia wymogi następujących norm.

Настоящим мы подтверждаем, что указанная машина изготовлена в соответствии с приведенными ниже нормами.

Ibu belge ile belirttlen makinenin aşağıda listelenen normlar doğrultusunda hazırlanmış beyan ederiz.

Ovime potvrđujemo da je gore navedeni stroj proizveden i testiran sukladno sljedećim standardima.

S tem izjavljamo, da je naveden stroj izdelan in preizkušen v skladu s spodaj navedenimi standardi.

Com a presente declaramos que a máquina supracitada foi construída e inspecionada segundo as normas referidas a seguir.

Tímto potvrđujeme, že uvedený stroj byl vyroben a zkontrolován podle následujících norem.

DIN SPEC 10534:2019-02
 EN 55014-1:2017 + A11:2020
 EN 55014-2:2015
 EN 60335-2-58:2005 + Corr. 2007 + A1:2008 + A11:2010 + A2:2015 + A12:2016
 EN 61000-4-3:2006 + A1:2008 + A2:2010
 EN IEC 61000-6-2:2019
 EN 61000-6-3:2007 + A1:2011
 EN ISO 12100:2010
 EN IEC 63000:2018

Die Maschine stimmt mit den folgenden Richtlinien überein:

The product complies with the following directives:

La machine est conforme aux directives fixées:

La máquina armoniza con las siguientes Directivas:

La macchina è conforme alle direttive seguenti:

Het product voldoet aan de volgende richtlijnen:

Urządzenie spełnia wymogi następujących dyrektyw:

Машина соответствует требованиям следующих директив:

Makine, aşağıdaki yönetmelikler ile uyumludur:

Ovaj stroj je u skladu sa sljedećim direktivama:

Stroj ustreza zahtevam sledećih direktiv:

A máquina está em conformidade com as seguintes diretivas:

Stroj je v souladu s ustanoveními následujících směrníc:

2006/42/EG (Maschinenrichtlinie, Machinery-Directive)
 2014/30/EU (EMV-Richtlinie, EMC-Directive)
 2014/53/EU (Funkanlagen-Richtlinie, RED)
 2011/65/EU (RoHS Richtlinie, RoHS Directive)

Die Schutzziele der Niederspannungsrichtlinie 2014/35/EU wurden gemäß Anhang I Nr. 1.5.1 der Maschinenrichtlinie 2006/42/EG eingehalten.

Protective Goals of the Low Voltage Directive 2014/35/EU are in compliance with Appendix I No 1.5.1 of the Machinery Directive 2006/42/EC.

Les objectifs de protection de la directive sur les basses tensions 2014/35/UE ont été respectés conforme à l'annexe I Nr. 1.5.1 der de la directive relative aux machines 2006/42/CE.

Directiva de protecciones de baja tensión 2014/35/UE estan en acuerdo con el apéndice I No 1.5.1. de la directiva de maquinaria 2006/42/CE.

Gli obiettivi di protezione della direttiva per basse tensioni 2014/35/UE è stata rispettata secondo allegato I n. 1.5.1 della Direttiva per macchine 2006/42/CE.

De veiligheidsdoelstellingen van de laagspanningsrichtlijn 2014/35/UE zijn nageleefd in overeenstemming met nr. 1.5.1 van bijlage I van de machine richtlijn 2006/42/CE.

Produkt spełnia wymogi bezpieczeństwa dyrektywy niskonapięciowej 2014/35/UE, zgodnie z załącznikiem I nr. 1.5.1 dyrektywy maszynowej 2006/42/WE.

Цели, охраняемые Директивой по высоковольтному оборудованию 2014/35/ЕU, соблюдены в соответствии с приложением № 1.5.1 Директивы по машинному оборудованию 2006/42/ЕС.

Alçak Gerilim Yönetmeliği 2014/35/UE'nin koruyucu hedeflerine, Makine Yönetmeliği 2006/42/EC, ek 1 no. 1.5.1'e göre uyulmuştur.

Sigurnosni ciljevi direktive o niskom naponu 2014/35/EU udovoljavaju dodatku I br. 1.5.1. Direktive o strojevima 2006/42/EC

Upoštevamo so zaščitni cilji Direktive o nizki napetosti 2014/35/EU v skladu s priložo I, št. 1.5.1 Direktive o strojih 2006/42/EC.

Os objetivos de protecção da Diretiva de Baixa Tensão 2014/35/UE foram cumpridos de acordo com o Apêndice I, n.º 1.5.1 da Diretiva de Máquinas 2006/42/CE.

Cile ochrany die niskonapětové směrnice 2014/35/EU byly splněny dle přílohy I č. 1.5.1 směrnice o strojních zařízeních 2006/42/ES.

Bestätigt durch:

Confirmed by:

Offenburg, 30.03.2021

ppa.

Harald Disch
 Direktor Produktentwicklung Europa
 Director Warewash Engineering Europe

HOBART GmbH

Robert-Bosch-Str. 17
77656 Offenburg
Deutschland
Tel.: +49 (0)781.600-0
Fax: +49 (0)781.600-23 19
E-Mail: info@hobart.de
Internet: www.hobart.de

HOBART Export

Robert-Bosch-Str. 17
77656 Offenburg
Germany
Phone: +49 (0)781.600-2820
Fax: +49 (0)781.600-2819
E-Mail: info-export@hobart.de
Internet: www.hobart-export.com

Hobart UK.

Southgate Way,
Orton Southgate,
Peterborough
PE2 6GN
United Kingdom
Tel.: +44 (0)844 888 7777
Republic of Ireland: +353 (0)1246 0248
Fax: +44 (0)1733 361 347
E-mail: sales@hobartuk.com
Internet: www.hobartuk.com

Compagnie HOBART SAS

Allée du 1er mai
77183 Croissy Beaubourg
FRANCE
Tel: +33 (0)1 64 11 60 00
Fax: +33 (0)1 64 11 60 10
E-mail: contact@hobart.fr
Internet: www.hobart.fr

Hobart Nederland BV

Pompmolenlaan 12
3447 GK Woerden
Telefoon +31 (0)348 462626
Fax: +31 (0)348 430117
E-mail: info@hobartnederland.nl
Internet: www.hobartnederland.nl

Hobart Foster Belgium bvba/sprl

Industriestraat 6
1910 Kampenhout
Telefoon +32 (0) 16.60.60.40
Fax +32 (0) 16.60.59.88
E-mail: info@hobart.be
Internet: www.hobart.be

Hobart Norge

Gamle Drammenvei 120
N-1363 Høvik
Tlf.: +47-67109800
Fax.: +47-67109801
E-post: post@hobart.no
Hjemmeside: www.hobart.no

Hobart Scandinavia ApS

Håndværkerbyen 27
2670 Greve
Danmark
Tlf.: +45 4390 5012
Fax.: +45 4390 5002
E-mail: salg@hobart.dk
Internet: www.hobart.dk

Hobart Sweden/Finland

Tel: +46 8 584 50 920
E-mail: info@hobart.se
Internet: www.hobart.se

Australia

Hobart Food Equipment
Unit 1 / 2 Picken Street,
Silverwater NSW, 2128
Tel: +61 1800 462 278
Fax: +61 02 9714 0222
E-mail: sales@hobartfood.com.au
Internet: www.hobartfood.com.au

HOBART China

15th Floor, Building A
New Caohejing International Business
Center
391 Gui Ping Road
Shanghai, 200233
Telephone: +86 (0)21 34612000
Fax: +86 (0)21 34617166
Internet: www.hobartchina.com

HOBART Korea LLC

7th Floor, Woonsan Bldg, 108, Bangi-dong
Songpa-gu, Seoul 138-050
Korea
Telephone: +82 2 34 43 69 01
Fax: +82 2 34 43 69 05
E-mail: contact@hobart.co.kr
Internet: www.hobart.co.kr

HOBART (Japan) K.K.

6-16-16 Minami-Oi, Shinagawa-ku,
Tokyo 140-0013
Japan
Telephone: +81 3 5767 8670
Fax: +81 3 5767 8675
E-mail: info@hobart.co.jp
Internet: www.hobart.co.jp

Hobart International (S) Pte Ltd

158, Kallang Way, #06-03/05
Singapore 349245
Telephone: +65 6846 7117
Fax: +65 6846 0991
E-mail: enquiry@hobart.com.sg
Internet: http://www.hobart.com.sg

Hobart Thailand

43 Thai CC Tower Building,
31st FL, Room No. 310-311,
South Sathorn Rd., Yannawa,
Sathorn, Bangkok, 10120
Thailand
Telephone: +66(0)2-675-6279-81
Fax: +66(0)2-675-6282
E-mail: enquiry@hobartthailand.com
Internet: http://www.hobartthailand.com

ITW India Pvt Ltd.

501-502 Vipul Trade Centre
Sector 48 Sohna Road
Gurgaon 122001
Telephone: +91 124 4245430
Fax: +91 124 4245432