

**IT**

Struttura a monoscocca in acciaio inox AISI 304; finitura esterna satinata scotch-brite; spessore di isolamento pari a 85mm per la scocca e 65mm per la porta, con schiumatura ad alta densità (40 kg/m3) senza HFC; piedini in acciaio inox regolabili h120/150mm; cella con angoli interni arrotondati per una perfetta pulizia ed igienicità; sbrinamento ed evaporazione dell'acqua di condensa a gas caldo; griglie GN 2/1 in rislán; cremagliere porta griglie in ABS amovibili, senza l'ausilio di utensili; flusso d'aria laterale; porte auto-chiudenti da 100°; unità refrigerante a monoblocco brevettata e tropicalizzata (in classe climatica 5); serratura di serie; alimentazione a 230V/50Hz monofase standard.

**EN**

Stainless steel AISI 304 monocoque structure; scotch-brite external satin finish; 85 mm high density HFC free polyurethane foam insulation (40kg/m3) for the body and 65mm thickness for the door; stainless steel adjustable feet h120/150; cell with rounded internal edges for a perfect cleaning and hygiene; hot gas defrosting and condensation water evaporation; GN 2/1 rislán grids; removable racks for ABS grids, no tools needed; lateral air flow; self-closing doors from 100°; patented and tropicalized monobloc refrigerating unit (climatic class 5); lock as standard; standard power supply 230V/50Hz monophase.

**FR**

Structure à caisse unique en acier inox AISI 304; finition extérieure satinée Scotch-brite; épaisseur d'isolation par injection de mousse polyuréthane à haute densité (40 kg/m3) sans HFC de 85mm pour la caisse et de 65 mm pour la porte; pieds réglables h120/150mm; chambre froide avec angles internes arrondis pour un nettoyage et une hygiène parfaits; dégivrage et évaporation de l'eau de condensation par gaz chaud; grilles GN 2/1 en Rislán; crémaillères amovibles sans outils pour grilles en ABS; flux d'air latéral; porte à fermeture automatique de 100°; unité frigorifique avec monobloc breveté et tropicalisé (classe climatique 5); serrure de série; alimentation standard 230V/50Hz une seule phase.

**DE**

Monocoque-Ausführung aus Edelstahl AISI 304 mit satinierten Außenflächen (Schoch-Brite); 85 mm starke Rahmen-Isolierung und 65 mm starke Tür-Isolierung aus hochverdichtetem Polyethanschaum (40kg/m3) ohne HFC; Stellfüße aus Edelstahl H 120/150; Kühlzelle mit abgerundeten Innenecken für eine einfache Reinigung und optimale Hygiene; automatische Kondenswasserverdunstung und Abtauung durch heißen Gas; Rislán Gitter GN 2/1; ABS-Stangen für Gitter, abnehmbar ohne den Einsatz von Werkzeugen; seitliche Belüftung; selbstschließende Tür ab 100°; patentiertes und tropikalisiertes Monoblockkälteaggregat (Klimatische Klasse 5); serienmäßiges Schloss; Standard Spannung 230V/50Hz einphasig.

**ES**

Estructura monocasco de acero inoxidable AISI 304; acabado exterior satinado scotch-brite; espesor de aislamiento 85 mm para el casco y 65 mm para la puerta con espuma de poliuretano de alta densidad (40 kg/m3) sin HFC; piés ajustable de acero inoxidable h120/150mm; cámara con equinas interiores redondeadas para una perfecta limpieza y higiene; deshielo y evaporación del agua de condensación "a gas caliente"; rejillas GN 2/1 de rislán; cremallera para rejillas de ABS extraíbles, sin el uso de herramientas; flujo de aria lateral; puertas con autocerrado con bloqueo a 100°; unidad refrigeradora monocasco patentada y tropicalizada (en clase climática 5); cerradura de serie; alimentación de 230V/50Hz monofásica estándar.



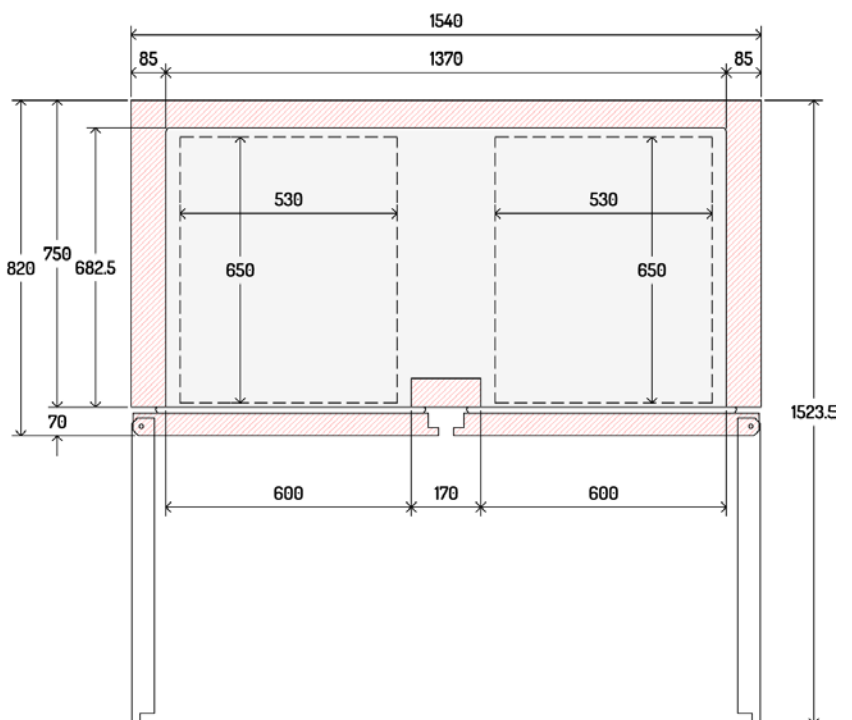
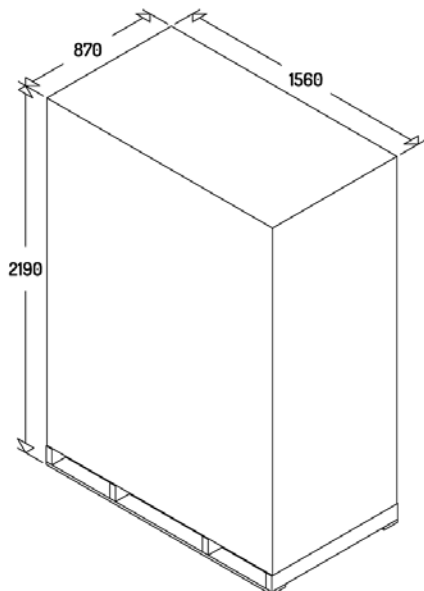
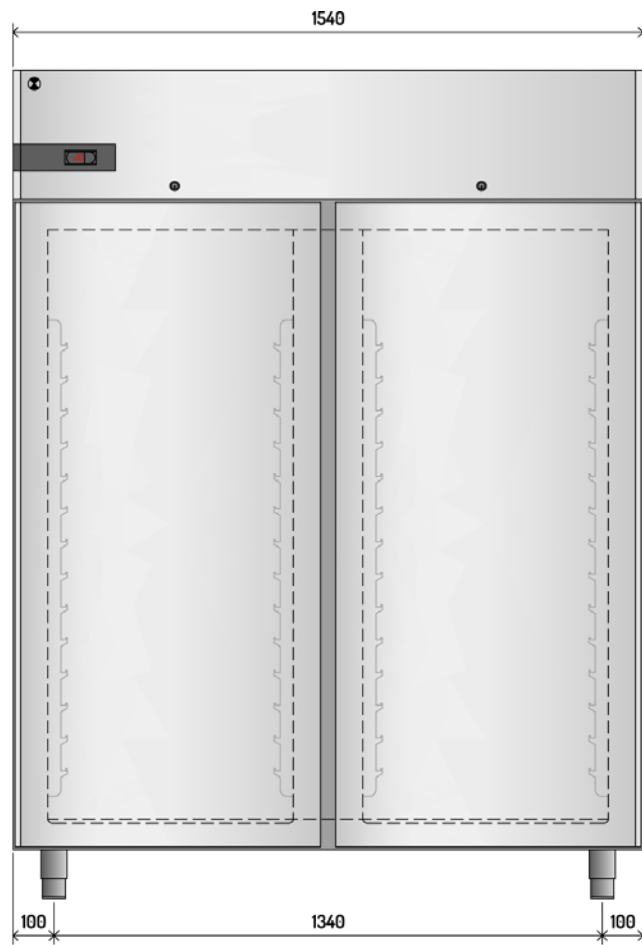
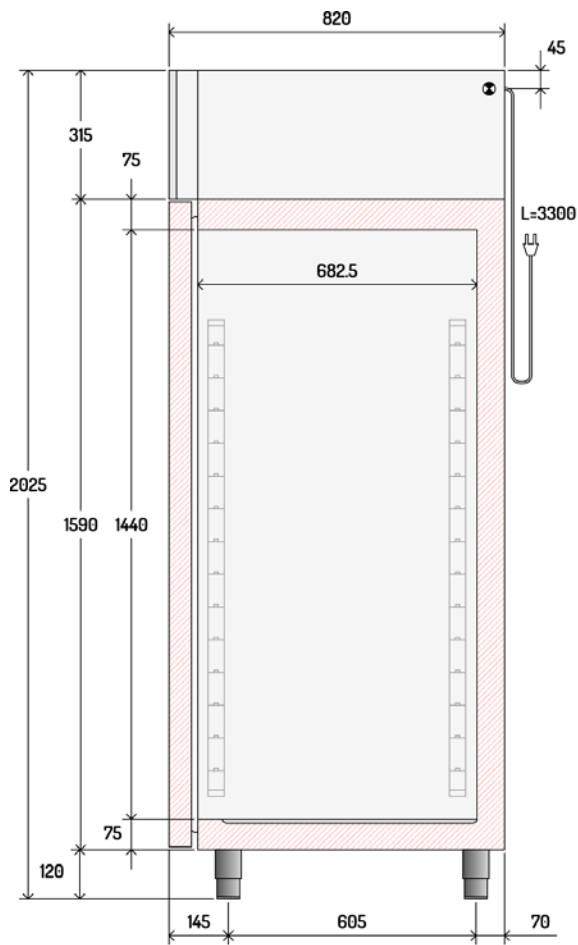

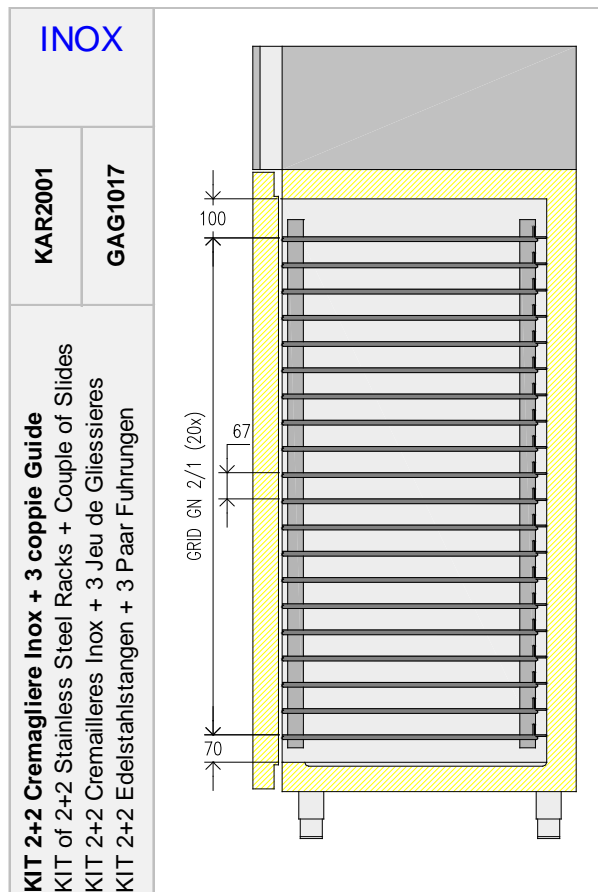
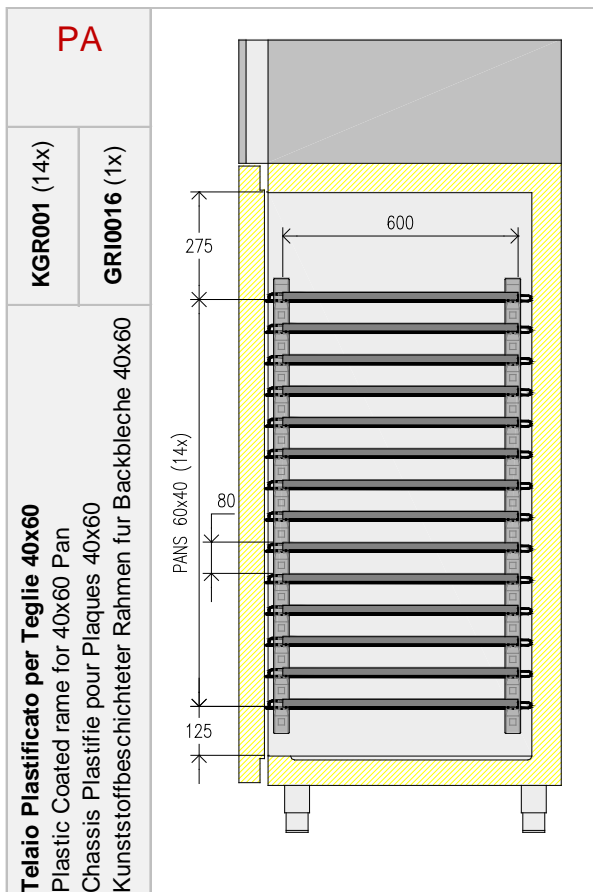
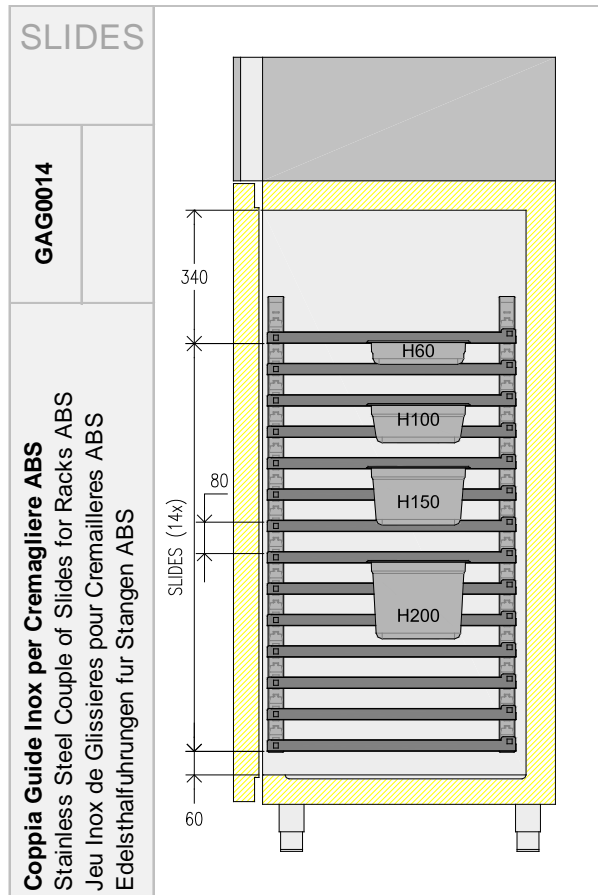
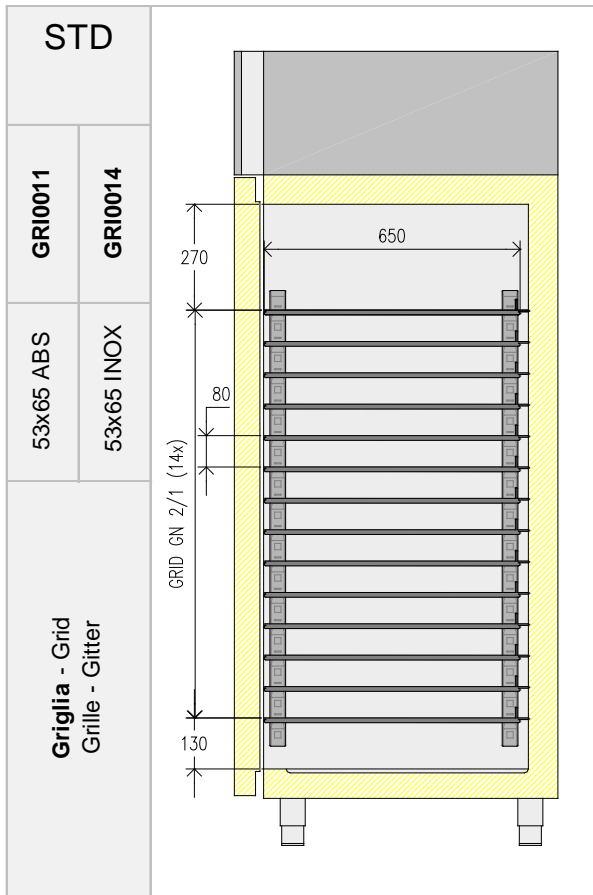

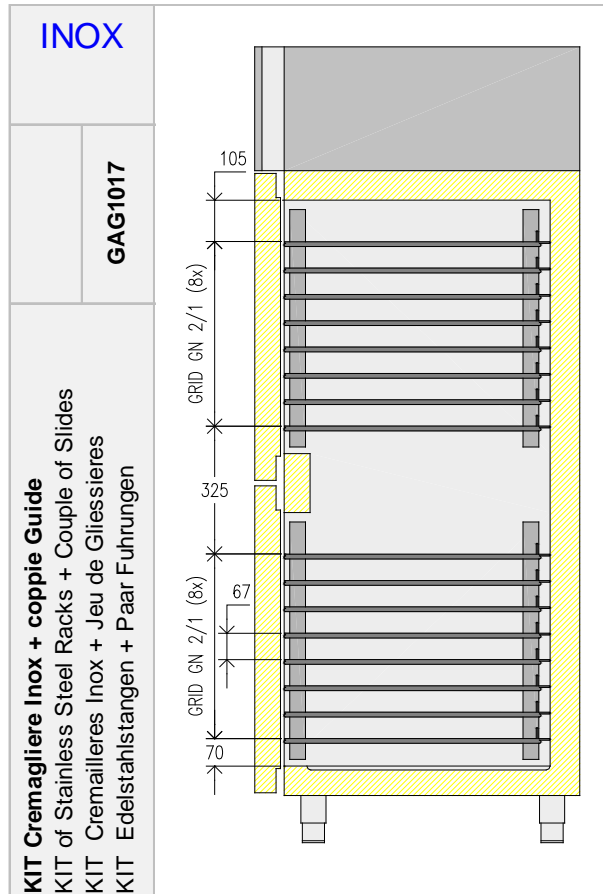
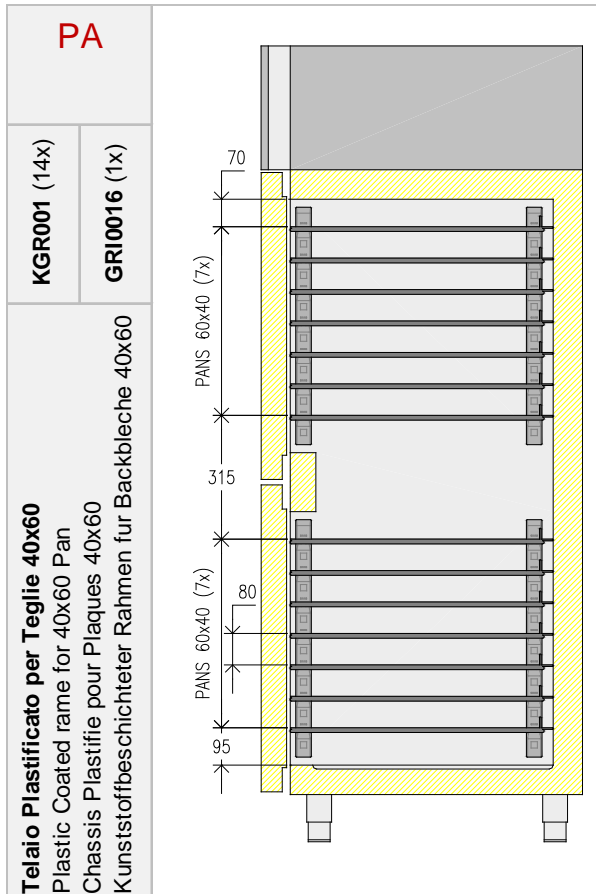
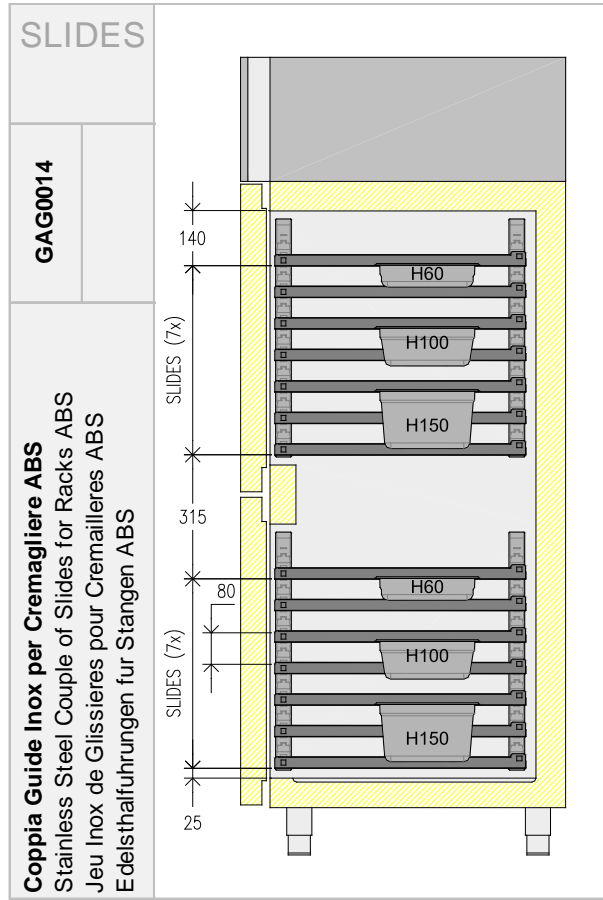
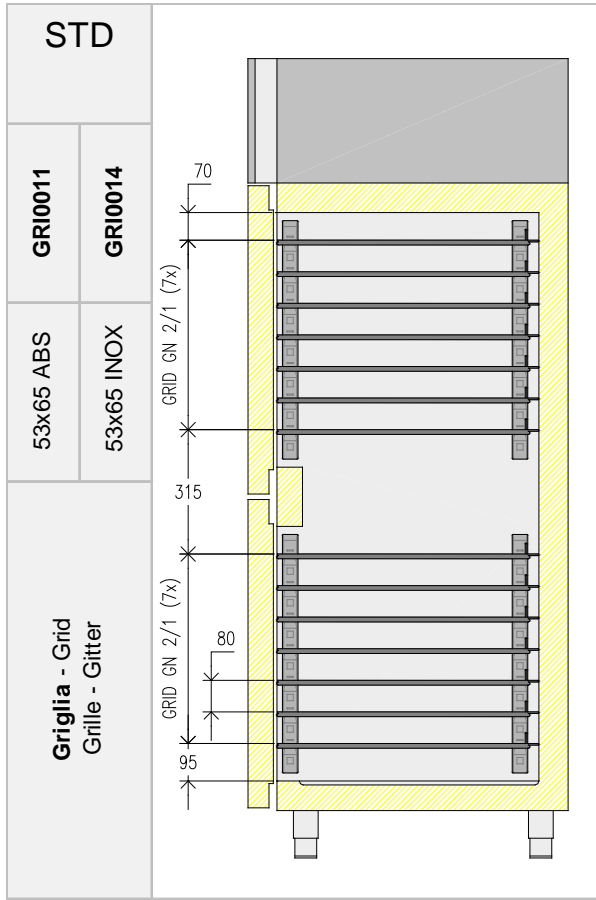

Il costruttore si riserva il diritto di apportare modifiche ai prodotti senza preavviso.  
The manufacturer reserves the rights to modify its products without prior notice.  
Le constructeur se réserve le droit d'apporter des modifications aux produits sans préavis.  
Veränderungen an den Produkten können vom Hersteller ohne Vorankündigung vorgenommen

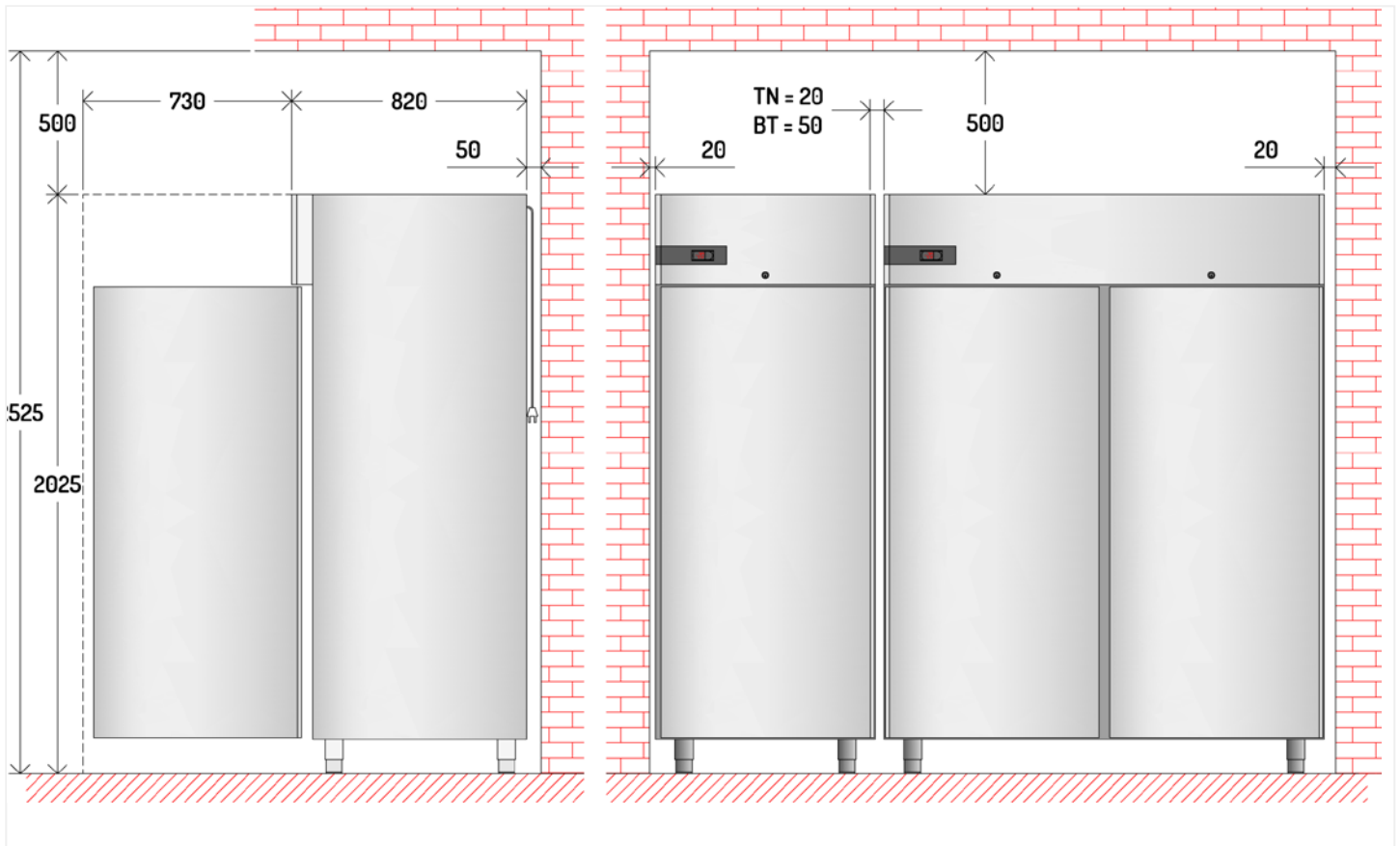

		1400 TN	1400 BT	
	<b>Ricambio Minimo Aria</b> Minimun Replacement Air	mc/h	210	360
	<b>Calore Emesso</b> Heat Output	watt	280	720
	<b>Versione Remota</b> Remote Version			
	<b>Linea di Aspirazione</b> Suction Line	mm	8	10
	<b>Linea Liquido</b> Liquid Line	mm	6	6
	<b>Potenza Sbrinamento Elettrico</b> Electric Defrost Power	watt	450	900

Modello - Model - Model - Gerätetyp	AN14X2500	AN14Y2500	AN14S2500
NEOS GN			
		0°C +10°C	
<b>Descrizione</b> - Description - Description - Beschreibung		<b>1400 TN</b>	
<b>Range</b>		<b>0°C +10°C</b>	
<b>Funzionamento</b> - Operating Mode - Mode de fonctionnement - Betriebsmodus S = Statico - Static - Statique - Stille Kühlung V = Ventilato - Ventilated - Ventilé - Umluftkühlung		<b>V</b>	
<b>Capacità lorda</b> - Gross Capacity - Capacité brute - Bruttovolumen	l	1340	
<b>Materiale Esterno</b> - External Material - Matériau Extérieur - Verstoff Außen	<b>3 0 4</b>	<b>4 3 0</b>	<b>P P S</b>
<b>Dimensioni esterne</b> - External Dimension - Dimensions externes - ußenabmessungen			
Lunghezza - Width - Largeur - Breite	mm	1540	
Profondità / con porte aperte - Depth / with open doors Profondeur avec portes ouverte - Tiefe / mit geöffneter Tür	mm	820/1520	
Altezza - Height - Hauteur - Höhe	mm	2025	
<b>Materiale Interno</b> - Internal Material - Matériau Intérieur - Verstoff Innen	<b>3 0 4</b>	<b>3 0 4</b>	<b>3 0 4</b>
<b>Dimensioni interne</b> - Internal Dimension - Dimensions internes - Innenabmessungen			
Lunghezza - Width - Largeur - Breite	mm	1370	
Profondità - Depth - Profondeur - Tiefe	mm	682,5	
Altezza - Height - Hauteur - Höhe	mm	1440	
<b>Porte</b> - Doors - Portes - Türen		2 Full	
<b>Dotazione Standard</b> - Standard Equipment - Equipement standard - Standardausstattung		Griglia plastificata - Plastic-Coated Grid Grille Plastifiée - Kunststoff-Beschichtetes Gitter 530x650  3 + 3	
<b>Luce interna</b> - Internal light - Eclairage intérieure - Innerbeleuchtung		<input type="checkbox"/>	
<b>Serratura</b> - Lock - Serrure - Schloss		●	
<b>Sbrinamento</b> - Defrost - Dégivrage - Abtauen			
Type		Automatic	
N° Defrost in 24 hrs.			
Evaporazione acqua sbrinamento - Evaporation of defrost water Evaporation eau de dégivrage - Tauwasserverdunstung		Automatic by Hot Gas	
<b>Compressor</b>	<b>embraco</b>		
Model		EMT6165U	
Potenza - Power - Puissance - Leistung	HP	1/3	
T° Evaporation	°C	-10	
Potenza frigorifera - Refrigerant Power - Puissance frigorifique - Kälteleistung	watt	520	
<b>Refrigerante</b> - Refrigerant type - Réfrigérant type - Kältemitteltyp	GWP	R290 / 3	
<b>Quantità di refrigerante</b> - Refrigerant quantity - Quantité de réfrigérant - Kältemittelmenge	gr	90	
<b>Potenza assorbita</b> - Total Power - Puissance - Leistung	watt	330W 2,1A / 350W 2,3A	
<b>Tensione alimentazione</b> - Supply Voltage - Tension d'alimentation - Anschlussspannung	V	230V~ 50Hz	
<b>Noise Level</b>	dbA	53	
<b>Peso Netto</b> - Net weight - Poids net - Netto Gewicht	kg	280	
<b>Versione Predisposta</b> - Remote version - Version sans groupe - Modelle ohne Aggregat Sbrinamento elettrico - Electrical defrosting - Dégivrage électrique - Elektrische Abtauerung		<input type="checkbox"/>	
<b>Efficienza Energetica</b> - Energy Efficiency - Classe Énergie - Energieeffizienzklasse		C	
<b>Energia</b> - Energy - Énergie - Energie	kWh / annum	1195	
<b>Volume Netto</b> - Net Volume - Volume Net - Nettoinhalt	l	1096	
<b>Classe Climatica</b> - Climate Class - Classe Climatique - Klima Klasse		<b>5 40°C-40%</b>	

● = Dotazione di serie - Standard equipment - Dotation standard - Serien Ausstattung □ = Optional

Modello - Model - Model - Gerätetyp	AN14X2530	AN14Y2530	AN14S2530
NEOS GN			
		0°C +10°C	
<b>Descrizione</b> - Description - Description - Beschreibung		<b>1400 TN</b>	
<b>Range</b>		<b>0°C +10°C</b>	
<b>Funzionamento</b> - Operating Mode - Mode de fonctionnement - Betriebsmodus S = Statico - Static - Statique - Stille Kühlung V = Ventilato - Ventilated - Ventilé - Umluftkühlung		<b>V</b>	
<b>Capacità lorda</b> - Gross Capacity - Capacité brute - Bruttovolumen	l	<b>1340</b>	
<b>Materiale Esterno</b> - External Material - Matériau Extérieur - Verstoff Außen	<b>3 0 4</b>	<b>4 3 0</b>	<b>P P S</b>
<b>Dimensioni esterne</b> - External Dimension - Dimensions externes - ußenabmessungen			
Lunghezza - Width - Largeur - Breite	mm	<b>1540</b>	
Profondità / con porte aperte - Depth / with open doors Profondeur avec portes ouverte - Tiefe / mit geöffneter Tür	mm	<b>820/1520</b>	
Altezza - Height - Hauteur - Höhe	mm	<b>2025</b>	
<b>Materiale Interno</b> - Internal Material - Matériau Intérieur - Verstoff Innen	<b>3 0 4</b>	<b>3 0 4</b>	<b>3 0 4</b>
<b>Dimensioni interne</b> - Internal Dimension - Dimensions internes - Innenabmessungen			
Lunghezza - Width - Largeur - Breite	mm	<b>1370</b>	
Profondità - Depth - Profondeur - Tiefe	mm	<b>682,5</b>	
Altezza - Height - Hauteur - Höhe	mm	<b>1440</b>	
<b>Porte</b> - Doors - Portes - Türen		<b>1+2x1/2, Full</b>	
<b>Dotazione Standard</b> - Standard Equipment - Equipement standard - Standardausstattung		Griglia plastificata - Plastic-Coated Grid Grille Plastifiée - Kunststoff-Beschichtetes Gitter 530x650 <b>3 + 1 + 1</b>	
<b>Luce interna</b> - Internal light - Eclairage intérieure - Innerbeleuchtung		<input type="checkbox"/>	
<b>Serratura</b> - Lock - Serrure - Schloss		<input checked="" type="checkbox"/>	
<b>Sbrinamento</b> - Defrost - Dégivrage - Abtauen			
Type		<b>Automatic</b>	
N° Defrost in 24 hrs.			
Evaporazione acqua sbrinamento - Evaporation of defrost water Evaporation eau de dégivrage - Tauwasserverdunstung		<b>Automatic by Hot Gas</b>	
<b>Compressor</b>	<b>embraco</b>		
Model		<b>EMT6165U</b>	
Potenza - Power - Puissance - Leistung	HP	<b>1/3</b>	
T° Evaporation	°C	<b>-10</b>	
Potenza frigorifera - Refrigerant Power - Puissance frigorifique - Kälteleistung	watt	<b>520</b>	
<b>Refrigerante</b> - Refrigerant type - Réfrigérant type - Kältemitteltyp	GWP	<b>R290 / 3</b>	
<b>Quantità di refrigerante</b> - Refrigerant quantity - Quantité de réfrigérant - Kältemittelmenge	gr	<b>90</b>	
<b>Potenza assorbita</b> - Total Power - Puissance - Leistung	watt	<b>330W 2,1A / 350W 2,3A</b>	
<b>Tensione alimentazione</b> - Supply Voltage - Tension d'alimentation - Anschlussspannung	V	<b>230V~ 50Hz</b>	
<b>Noise Level</b>	dbA	<b>53</b>	
<b>Peso Netto</b> - Net weight - Poids net - Netto Gewicht	kg	<b>282</b>	
<b>Versione Predisposta</b> - Remote version - Version sans groupe - Modelle ohne Aggregat Sbrinamento elettrico - Electrical defrosting - Dégivrage électrique - Elektrische Abtauerung		<input type="checkbox"/>	
<b>Efficienza Energetica</b> - Energy Efficiency - Classe Énergie - Energieeffizienzklasse		<b>C</b>	
<b>Energia</b> - Energy - Énergie - Energie	kWh / annum	<b>1195</b>	
<b>Volume Netto</b> - Net Volume - Volume Net - Nettoinhalt	l	<b>1096</b>	
<b>Classe Climatica</b> - Climate Class - Classe Climatique - Klima Klasse		<b>5 40°C-40%</b>	

● = Dotazione di serie - Standard equipment - Dotation standard - Serien Ausstattung □ = Optional

Modello - Model - Model - Gerätetyp	AN14X2560	AN14Y2560	AN14S2560
NEOS GN			
		0°C +10°C	
<b>Descrizione</b> - Description - Description - Beschreibung		<b>1400 TN</b>	
<b>Range</b>		<b>0°C +10°C</b>	
<b>Funzionamento</b> - Operating Mode - Mode de fonctionnement - Betriebsmodus S = Statico - Static - Statique - Stille Kühlung V = Ventilato - Ventilated - Ventilé - Umluftkühlung		<b>V</b>	
<b>Capacità lorda</b> - Gross Capacity - Capacité brute - Bruttovolumen	l	<b>1340</b>	
<b>Materiale Esterno</b> - External Material - Matériau Extérieur - Verstoff Außen	<b>3 0 4</b>	<b>4 3 0</b>	<b>P P S</b>
<b>Dimensioni esterne</b> - External Dimension - Dimensions externes - ußenabmessungen			
Lunghezza - Width - Largeur - Breite	mm	<b>1540</b>	
Profondità / con porte aperte - Depth / with open doors Profondeur avec portes ouverte - Tiefe / mit geöffneter Tür	mm	<b>820/1520</b>	
Altezza - Height - Hauteur - Höhe	mm	<b>2025</b>	
<b>Materiale Interno</b> - Internal Material - Matériau Intérieur - Verstoff Innen	<b>3 0 4</b>	<b>3 0 4</b>	<b>3 0 4</b>
<b>Dimensioni interne</b> - Internal Dimension - Dimensions internes - Innenabmessungen			
Lunghezza - Width - Largeur - Breite	mm	<b>1370</b>	
Profondità - Depth - Profondeur - Tiefe	mm	<b>682,5</b>	
Altezza - Height - Hauteur - Höhe	mm	<b>1440</b>	
<b>Porte</b> - Doors - Portes - Türen		<b>4x1/2, Full</b>	
<b>Dotazione Standard</b> - Standard Equipment - Equipement standard - Standardausstattung		Griglia plastificata - Plastic-Coated Grid Grille Plastifiée - Kunststoff-Beschichtetes Gitter 530x650  <b>1 + 1 + 1 + 1</b>	
<b>Luce interna</b> - Internal light - Eclairage intérieure - Innerbeleuchtung		<input type="checkbox"/>	
<b>Serratura</b> - Lock - Serrure - Schloss		<input checked="" type="checkbox"/>	
<b>Sbrinamento</b> - Defrost - Dégivrage - Abtauen			
Type		<b>Automatic</b>	
N° Defrost in 24 hrs.			
Evaporazione acqua sbrinamento - Evaporation of defrost water Evaporation eau de dégivrage - Tauwasserverdunstung		<b>Automatic by Hot Gas</b>	
<b>Compressor</b>	<b>embraco</b>		
Model		<b>EMT6165U</b>	
Potenza - Power - Puissance - Leistung	HP	<b>1/3</b>	
T° Evaporation	°C	<b>-10</b>	
Potenza frigorifera - Refrigerant Power - Puissance frigorifique - Kälteleistung	watt	<b>520</b>	
<b>Refrigerante</b> - Refrigerant type - Réfrigérant type - Kältemitteltyp	GWP	<b>R290 / 3</b>	
<b>Quantità di refrigerante</b> - Refrigerant quantity - Quantité de réfrigérant - Kältemittelmenge	gr	<b>90</b>	
<b>Potenza assorbita</b> - Total Power - Puissance - Leistung	watt	<b>330W 2,1A / 350W 2,3A</b>	
<b>Tensione alimentazione</b> - Supply Voltage - Tension d'alimentation - Anschlussspannung	V	<b>230V~ 50Hz</b>	
<b>Noise Level</b>	dbA	<b>53</b>	
<b>Peso Netto</b> - Net weight - Poids net - Netto Gewicht	kg	<b>284</b>	
<b>Versione Predisposta</b> - Remote version - Version sans groupe - Modelle ohne Aggregat Sbrinamento elettrico - Electrical defrosting - Dégivrage électrique - Elektrische Abtauerung		<input type="checkbox"/>	
<b>Efficienza Energetica</b> - Energy Efficiency - Classe Énergie - Energieeffizienzklasse		<b>C</b>	
<b>Energia</b> - Energy - Énergie - Energie	kWh / annum	<b>1195</b>	
<b>Volume Netto</b> - Net Volume - Volume Net - Nettoinhalt	l	<b>1096</b>	
<b>Classe Climatica</b> - Climate Class - Classe Climatique - Klima Klasse		<b>5 40°C-40%</b>	

● = Dotazione di serie - Standard equipment - Dotation standard - Serien Ausstattung □ = Optional

Il costruttore si riserva il diritto di apportare modifiche ai prodotti senza preavviso.  
The manufacturer reserves the rights to modify its products without prior notice.  
Le constructeur se réserve le droit d'apporter des modifications aux produits sans préavis.  
Veränderungen an den Produkten können vom Hersteller ohne Vorankündigung vorgenommen

ILSA  
S.p.A

Via Ferrovia, 31  
I - 31010 Castello Roganzuolo  
di San Fior (Tv)  
ITALY

Tel. +39 0438 4905  
Fax +39 0438 400791





Modello - Model - Model - Gerätetyp	AN14X2510	AN14Y2510	AN14S2510
NEOS GN			-2°C +8°C
<b>Descrizione</b> - Description - Description - Beschreibung		<b>1400 TN</b>	
<b>Range</b>		<b>-2°C +8°C</b>	
<b>Funzionamento</b> - Operating Mode - Mode de fonctionnement - Betriebsmodus S = Statico - Static - Statique - Stille Kühlung V = Ventilato - Ventilated - Ventilé - Umluftkühlung		<b>V</b>	
<b>Capacità lorda</b> - Gross Capacity - Capacité brute - Bruttovolumen	<b>l</b>	<b>1340</b>	
<b>Materiale Esterno</b> - External Material - Matériau Extérieur - Verstoff Außen	<b>3 0 4</b>	<b>4 3 0</b>	<b>P P S</b>
<b>Dimensioni esterne</b> - External Dimension - Dimensions externes - ußenabmessungen			
Lunghezza - Width - Largeur - Breite	mm	1540	
Profondità / con porte aperte - Depth / with open doors Profondeur avec portes ouverte - Tiefe / mit geöffneter Tür	mm	820/1520	
Altezza - Height - Hauteur - Höhe	mm	2025	
<b>Materiale Interno</b> - Internal Material - Matériau Intérieur - Verstoff Innen	<b>3 0 4</b>	<b>3 0 4</b>	<b>3 0 4</b>
<b>Dimensioni interne</b> - Internal Dimension - Dimensions internes - Innenabmessungen			
Lunghezza - Width - Largeur - Breite	mm	1370	
Profondità - Depth - Profondeur - Tiefe	mm	682,5	
Altezza - Height - Hauteur - Höhe	mm	1440	
<b>Porte</b> - Doors - Portes - Türen		<b>2 Full</b>	
<b>Dotazione Standard</b> - Standard Equipment - Equipement standard - Standardausstattung		Griglia plastificata - Plastic-Coated Grid Grille Plastifée - Kunststoff-Beschichtetes Gitter 530x650  3 + 3	
<b>Luce interna</b> - Internal light - Eclairage intérieure - Innerbeleuchtung		<input type="checkbox"/>	
<b>Serratura</b> - Lock - Serrure - Schloss		<input checked="" type="checkbox"/>	
<b>Sbrinamento</b> - Defrost - Dégivrage - Abtauen			
Type		Hot Gas	
N° Defrost in 24 hrs.		3	
Evaporazione acqua sbrinamento - Evaporation of defrost water Evaporation eau de dégivrage - Tauwasserverdunstung		Automatic by Hot Gas	
<b>Compressor</b>			
Model		EMT6165U	
Potenza - Power - Puissance - Leistung	HP	1/3	
T° Evaporation	°C	-10	
Potenza frigorifera - Refrigerant Power - Puissance frigorifique - Kälteleistung	watt	520	
<b>Refrigerante</b> - Refrigerant type - Réfrigérant type - Kältemitteltyp	GWP	R290 / 3	
<b>Quantità di refrigerante</b> - Refrigerant quantity - Quantité de réfrigérant - Kältemittelmenge	gr	90	
<b>Potenza assorbita</b> - Total Power - Puissance - Leistung	watt	330W 2,1A / 350W 2,3A	
<b>Tensione alimentazione</b> - Supply Voltage - Tension d'alimentation - Anschlussspannung	V	230V~ 50Hz	
<b>Noise Level</b>	dbA	53	
<b>Peso Netto</b> - Net weight - Poids net - Netto Gewicht	kg	280	
<b>Versione Predisposta</b> - Remote version - Version sans groupe - Modelle ohne Aggregat Sbrinamento elettrico - Electrical defrosting - Dégivrage électrique - Elektrische Abtauerung		<input type="checkbox"/>	
<b>Efficienza Energetica</b> - Energy Efficiency - Classe Énergie - Energieeffizienzklasse		C	
<b>Energia</b> - Energy - Énergie - Energie	kWh / annum	<b>1195</b>	
<b>Volume Netto</b> - Net Volume - Volume Net - Nettoinhalt	l	<b>1096</b>	
<b>Classe Climatica</b> - Climate Class - Classe Climatique - Klima Klasse		<b>5 40°C-40%</b>	

● = Dotazione di serie - Standard equipment - Dotation standard - Serien Ausstattung □ = Optional

Modello - Model - Model - Gerätetyp	AN14X2540	AN14Y2540	AN14S2540
NEOS GN			-2°C +8°C
<b>Descrizione</b> - Description - Description - Beschreibung		<b>1400 TN</b>	
<b>Range</b>		<b>-2°C +8°C</b>	
<b>Funzionamento</b> - Operating Mode - Mode de fonctionnement - Betriebsmodus S = Statico - Static - Statique - Stille Kühlung V = Ventilato - Ventilated - Ventilé - Umluftkühlung		<b>V</b>	
<b>Capacità lorda</b> - Gross Capacity - Capacité brute - Bruttovolumen	<b>l</b>	<b>1340</b>	
<b>Materiale Esterno</b> - External Material - Matériau Extérieur - Verstoff Außen	<b>3 0 4</b>	<b>4 3 0</b>	<b>P P S</b>
<b>Dimensioni esterne</b> - External Dimension - Dimensions externes - ußenabmessungen			
Lunghezza - Width - Largeur - Breite	mm	1540	
Profondità / con porte aperte - Depth / with open doors Profondeur avec portes ouverte - Tiefe / mit geöffneter Tür	mm	820/1520	
Altezza - Height - Hauteur - Höhe	mm	2025	
<b>Materiale Interno</b> - Internal Material - Matériau Intérieur - Verstoff Innen	<b>3 0 4</b>	<b>3 0 4</b>	<b>3 0 4</b>
<b>Dimensioni interne</b> - Internal Dimension - Dimensions internes - Innenabmessungen			
Lunghezza - Width - Largeur - Breite	mm	1370	
Profondità - Depth - Profondeur - Tiefe	mm	682,5	
Altezza - Height - Hauteur - Höhe	mm	1440	
<b>Porte</b> - Doors - Portes - Türen		<b>1+2x1/2, Full</b>	
<b>Dotazione Standard</b> - Standard Equipment - Equipement standard - Standardausstattung		<b>Griglia plastificata - Plastic-Coated Grid Grille Plastifée - Kunststoff-Beschichtetes Gitter 530x650</b>	
		<b>3 + 1 + 1</b>	
<b>Luce interna</b> - Internal light - Eclairage intérieure - Innerbeleuchtung		<input type="checkbox"/>	
<b>Serratura</b> - Lock - Serrure - Schloss		<input checked="" type="checkbox"/>	
<b>Sbrinamento</b> - Defrost - Dégivrage - Abtauen			
Type		<b>Hot Gas</b>	
N° Defrost in 24 hrs.		<b>3</b>	
Evaporazione acqua sbrinamento - Evaporation of defrost water Evaporation eau de dégivrage - Tauwasserverdunstung		<b>Automatic by Hot Gas</b>	
<b>Compressor</b>	<b>embraco</b>		
Model		<b>EMT6165U</b>	
Potenza - Power - Puissance - Leistung	HP	<b>1/3</b>	
T° Evaporation	°C	<b>-10</b>	
Potenza frigorifera - Refrigerant Power - Puissance frigorifique - Kälteleistung	watt	<b>520</b>	
<b>Refrigerante</b> - Refrigerant type - Réfrigérant type - Kältemitteltyp	GWP	<b>R290 / 3</b>	
<b>Quantità di refrigerante</b> - Refrigerant quantity - Quantité de réfrigérant - Kältemittelmenge	gr	<b>90</b>	
<b>Potenza assorbita</b> - Total Power - Puissance - Leistung	watt	<b>330W 2,1A / 350W 2,3A</b>	
<b>Tensione alimentazione</b> - Supply Voltage - Tension d'alimentation - Anschlussspannung	V	<b>230V~ 50Hz</b>	
<b>Noise Level</b>	dbA	<b>53</b>	
<b>Peso Netto</b> - Net weight - Poids net - Netto Gewicht	kg	<b>282</b>	
<b>Versione Predisposta</b> - Remote version - Version sans groupe - Modelle ohne Aggregat Sbrinamento elettrico - Electrical defrosting - Dégivrage électrique - Elektrische Abtauerung		<input type="checkbox"/>	
<b>Efficienza Energetica</b> - Energy Efficiency - Classe Énergie - Energieeffizienzklasse		<b>C</b>	
<b>Energia</b> - Energy - Énergie - Energie	kWh / annum	<b>1195</b>	
<b>Volume Netto</b> - Net Volume - Volume Net - Nettoinhalt	<b>l</b>	<b>1096</b>	
<b>Classe Climatica</b> - Climate Class - Classe Climatique - Klima Klasse		<b>5 40°C-40%</b>	

● = Dotazione di serie - Standard equipment - Dotation standard - Serien Ausstattung □ = Optional

Il costruttore si riserva il diritto di apportare modifiche ai prodotti senza preavviso.  
The manufacturer reserves the rights to modify its products without prior notice.  
Le constructeur se réserve le droit d'apporter des modifications aux produits sans préavis.  
Veränderungen an den Produkten können vom Hersteller ohne Vorankündigung vorgenommen

ILSA  
S.p.A

Via Ferrovia, 31  
I - 31010 Castello Roganzuolo  
di San Fior (Tv)  
ITALY

Tel. +39 0438 4905  
Fax +39 0438 400791



Modello - Model - Model - Gerätetyp	AN14X2570	AN14Y2570	AN14S2570
NEOS GN			 -2°C +8°C
<b>Descrizione</b> - Description - Description - Beschreibung		<b>1400 TN</b>	
<b>Range</b>		<b>-2°C +8°C</b>	
<b>Funzionamento</b> - Operating Mode - Mode de fonctionnement - Betriebsmodus S = Statico - Static - Statique - Stille Kühlung V = Ventilato - Ventilated - Ventilé - Umluftkühlung		<b>V</b>	
<b>Capacità lorda</b> - Gross Capacity - Capacité brute - Bruttovolumen	l	1340	
<b>Materiale Esterno</b> - External Material - Matériau Extérieur - Verstoff Außen	<b>3 0 4</b>	<b>4 3 0</b>	<b>P P S</b>
<b>Dimensioni esterne</b> - External Dimension - Dimensions externes - ußenabmessungen			
Lunghezza - Width - Largeur - Breite	mm	1540	
Profondità / con porte aperte - Depth / with open doors Profondeur avec portes ouverte - Tiefe / mit geöffneter Tür	mm	820/1520	
Altezza - Height - Hauteur - Höhe	mm	2025	
<b>Materiale Interno</b> - Internal Material - Matériau Intérieur - Verstoff Innen	<b>3 0 4</b>	<b>3 0 4</b>	<b>3 0 4</b>
<b>Dimensioni interne</b> - Internal Dimension - Dimensions internes - Innenabmessungen			
Lunghezza - Width - Largeur - Breite	mm	1370	
Profondità - Depth - Profondeur - Tiefe	mm	682,5	
Altezza - Height - Hauteur - Höhe	mm	1440	
<b>Porte</b> - Doors - Portes - Türen		4x1/2, Full	
<b>Dotazione Standard</b> - Standard Equipment - Equipement standard - Standardausstattung		Griglia plastificata - Plastic-Coated Grid Grille Plastifiée - Kunststoff-Beschichtetes Gitter 530x650  1 + 1 + 1 + 1	
<b>Luce interna</b> - Internal light - Eclairage intérieure - Innerbeleuchtung		<input type="checkbox"/>	
<b>Serratura</b> - Lock - Serrure - Schloss		<input checked="" type="checkbox"/>	
<b>Sbrinamento</b> - Defrost - Dégivrage - Abtauen		<input checked="" type="checkbox"/>	
Type		Hot Gas	
N° Defrost in 24 hrs.		3	
Evaporazione acqua sbrinamento - Evaporation of defrost water Evaporation eau de dégivrage - Tauwasser verdunstung		Automatic by Hot Gas	
<b>Compressor</b>			
Model		EMT6165U	
Potenza - Power - Puissance - Leistung	HP	1/3	
T° Evaporation	°C	-10	
Potenza frigorifera - Refrigerant Power - Puissance frigorifique - Kälteleistung	watt	520	
<b>Refrigerante</b> - Refrigerant type - Réfrigérant type - Kältemitteltyp	GWP	R290 / 3	
<b>Quantità di refrigerante</b> - Refrigerant quantity - Quantité de réfrigérant - Kältemittelmenge	gr	90	
<b>Potenza assorbita</b> - Total Power - Puissance - Leistung	watt	330W 2,1A / 350W 2,3A	
<b>Tensione alimentazione</b> - Supply Voltage - Tension d'alimentation - Anschlussspannung	V	230V~ 50Hz	
<b>Noise Level</b>	dbA	53	
<b>Peso Netto</b> - Net weight - Poids net - Netto Gewicht	kg	284	
<b>Versione Predisposta</b> - Remote version - Version sans groupe - Modelle ohne Aggregat Sbrinamento elettrico - Electrical defrosting - Dégivrage électrique - Elektrische Abtauerung		<input type="checkbox"/>	
<b>Efficienza Energetica</b> - Energy Efficiency - Classe Énergie - Energieeffizienzklasse		C	
<b>Energia</b> - Energy - Énergie - Energie	kWh / annum	<b>1195</b>	
<b>Volume Netto</b> - Net Volume - Volume Net - Nettoinhalt	l	<b>1096</b>	
<b>Classe Climatica</b> - Climate Class - Classe Climatique - Klima Klasse		<b>5 40°C-40%</b>	

● = Dotazione di serie - Standard equipment - Dotation standard - Serien Ausstattung □ = Optional

Modello - Model - Model - Gerätetyp	AN14X2520	AN14Y2520	AN14S2520
NEOS GN			
		-20°C - 10°C	
<b>Descrizione</b> - Description - Description - Beschreibung		<b>1400 BT</b>	
<b>Range</b>		<b>-20°C -10°C</b>	
<b>Funzionamento</b> - Operating Mode - Mode de fonctionnement - Betriebsmodus S = Statico - Static - Statique - Stille Kühlung V = Ventilato - Ventilated - Ventilé - Umluftkühlung		<b>V</b>	
<b>Capacità lorda</b> - Gross Capacity - Capacité brute - Bruttovolumen	l	1340	
<b>Materiale Esterno</b> - External Material - Matériau Extérieur - Verstoff Außen	<b>3 0 4</b>	<b>4 3 0</b>	<b>P P S</b>
<b>Dimensioni esterne</b> - External Dimension - Dimensions externes - ußenabmessungen			
Lunghezza - Width - Largeur - Breite	mm	1540	
Profondità / con porte aperte - Depth / with open doors Profondeur avec portes ouverte - Tiefe / mit geöffneter Tür	mm	820/1520	
Altezza - Height - Hauteur - Höhe	mm	2025	
<b>Materiale Interno</b> - Internal Material - Matériau Intérieur - Verstoff Innen	<b>3 0 4</b>	<b>3 0 4</b>	<b>3 0 4</b>
<b>Dimensioni interne</b> - Internal Dimension - Dimensions internes - Innenabmessungen			
Lunghezza - Width - Largeur - Breite	mm	1370	
Profondità - Depth - Profondeur - Tiefe	mm	682,5	
Altezza - Height - Hauteur - Höhe	mm	1440	
<b>Porte</b> - Doors - Portes - Türen		2 Full	
<b>Dotazione Standard</b> - Standard Equipment - Equipement standard - Standardausstattung		Griglia plastificata - Plastic-Coated Grid Grille Plastifiée - Kunststoff-Beschichtetes Gitter 530x650  3 + 3	
<b>Luce interna</b> - Internal light - Eclairage intérieure - Innerbeleuchtung		<input type="checkbox"/>	
<b>Serratura</b> - Lock - Serrure - Schloss		<input checked="" type="checkbox"/>	
<b>Sbrinamento</b> - Defrost - Dégivrage - Abtauen		<input checked="" type="checkbox"/>	
Type		Hot Gas	
N° Defrost in 24 hrs.		6	
Evaporazione acqua sbrinamento - Evaporation of defrost water Evaporation eau de dégivrage - Tauwasser verdunstung		Automatic by Hot Gas	
<b>Compressor</b>	<b>embraco</b>		
Model		NT2180U	
Potenza - Power - Puissance - Leistung	HP	1	
T° Evaporation	°C	-30	
Potenza frigorifera - Refrigerant Power - Puissance frigorifique - Kälteleistung	watt	740	
<b>Refrigerante</b> - Refrigerant type - Réfrigérant type - Kältemitteltyp	GWP	R290 / 3	
<b>Quantità di refrigerante</b> - Refrigerant quantity - Quantité de réfrigérant - Kältemittelmenge	gr	140	
<b>Potenza assorbita</b> - Total Power - Puissance - Leistung	watt	750W 3,9A / 1250W 5,7A	
<b>Tensione alimentazione</b> - Supply Voltage - Tension d'alimentation - Anschlussspannung	V	230V~ 50Hz	
<b>Noise Level</b>	dbA	61	
<b>Peso Netto</b> - Net weight - Poids net - Netto Gewicht	kg	290	
<b>Versione Predisposta</b> - Remote version - Version sans groupe - Modelle ohne Aggregat Sbrinamento elettrico - Electrical defrosting - Dégivrage électrique - Elektrische Abtauerung		<input type="checkbox"/>	
<b>Efficienza Energetica</b> - Energy Efficiency - Classe Énergie - Energieeffizienzklasse		D	
<b>Energia</b> - Energy - Énergie - Energie	kWh / annum	<b>4237</b>	
<b>Volume Netto</b> - Net Volume - Volume Net - Nettinhalt	l	<b>1096</b>	
<b>Classe Climatica</b> - Climate Class - Classe Climatique - Klima Klasse		<b>5 40°C-40%</b>	

● = Dotazione di serie - Standard equipment - Dotation standard - Serien Ausstattung □ = Optional

Modello - Model - Model - Gerätetyp	AN14X2550	AN14Y2550	AN14S2550
NEOS GN			-20°C - 10°C
<b>Descrizione</b> - Description - Description - Beschreibung		<b>1400 BT</b>	
<b>Range</b>		<b>-20°C -10°C</b>	
<b>Funzionamento</b> - Operating Mode - Mode de fonctionnement - Betriebsmodus S = Statico - Static - Statique - Stille Kühlung V = Ventilato - Ventilated - Ventilé - Umluftkühlung		<b>V</b>	
<b>Capacità lorda</b> - Gross Capacity - Capacité brute - Bruttovolumen	l	1340	
<b>Materiale Esterno</b> - External Material - Matériau Extérieur - Verstoff Außen	<b>3 0 4</b>	<b>4 3 0</b>	<b>P P S</b>
<b>Dimensioni esterne</b> - External Dimension - Dimensions externes - ußenabmessungen			
Lunghezza - Width - Largeur - Breite	mm	1540	
Profondità / con porte aperte - Depth / with open doors Profondeur avec portes ouverte - Tiefe / mit geöffneter Tür	mm	820/1520	
Altezza - Height - Hauteur - Höhe	mm	2025	
<b>Materiale Interno</b> - Internal Material - Matériau Intérieur - Verstoff Innen	<b>3 0 4</b>	<b>3 0 4</b>	<b>3 0 4</b>
<b>Dimensioni interne</b> - Internal Dimension - Dimensions internes - Innenabmessungen			
Lunghezza - Width - Largeur - Breite	mm	1370	
Profondità - Depth - Profondeur - Tiefe	mm	682,5	
Altezza - Height - Hauteur - Höhe	mm	1440	
<b>Porte</b> - Doors - Portes - Türen		1+2x1/2, Full	
<b>Dotazione Standard</b> - Standard Equipment - Equipement standard - Standardausstattung		Griglia plastificata - Plastic-Coated Grid Grille Plastifiée - Kunststoff-Beschichtetes Gitter 530x650  3 + 1 + 1	
<b>Luce interna</b> - Internal light - Eclairage intérieure - Innerbeleuchtung		<input type="checkbox"/>	
<b>Serratura</b> - Lock - Serrure - Schloss		●	
<b>Sbrinamento</b> - Defrost - Dégivrage - Abtauen			
Type		Hot Gas	
N° Defrost in 24 hrs.		6	
Evaporazione acqua sbrinamento - Evaporation of defrost water Evaporation eau de dégivrage - Tauwasser verdunstung		Automatic by Hot Gas	
<b>Compressor</b>			
Model		NT2180U	
Potenza - Power - Puissance - Leistung	HP	1	
T° Evaporation	°C	-30	
Potenza frigorifera - Refrigerant Power - Puissance frigorifique - Kälteleistung	watt	740	
<b>Refrigerante</b> - Refrigerant type - Réfrigérant type - Kältemitteltyp	GWP	R290 / 3	
<b>Quantità di refrigerante</b> - Refrigerant quantity - Quantité de réfrigérant - Kältemittelmenge	gr	140	
<b>Potenza assorbita</b> - Total Power - Puissance - Leistung	watt	750W 3,9A / 1250W 5,7A	
<b>Tensione alimentazione</b> - Supply Voltage - Tension d'alimentation - Anschlussspannung	V	230V~ 50Hz	
<b>Noise Level</b>	dbA	61	
<b>Peso Netto</b> - Net weight - Poids net - Netto Gewicht	kg	292	
<b>Versione Predisposta</b> - Remote version - Version sans groupe - Modelle ohne Aggregat Sbrinamento elettrico - Electrical defrosting - Dégivrage électrique - Elektrische Abtauerung		<input type="checkbox"/>	
<b>Efficienza Energetica</b> - Energy Efficiency - Classe Énergie - Energieeffizienzklasse		D	
<b>Energia</b> - Energy - Énergie - Energie	kWh / annum	<b>4237</b>	
<b>Volume Netto</b> - Net Volume - Volume Net - Nettinhalt	l	<b>1096</b>	
<b>Classe Climatica</b> - Climate Class - Classe Climatique - Klima Klasse		<b>5 40°C-40%</b>	

● = Dotazione di serie - Standard equipment - Dotation standard - Serien Ausstattung □ = Optional

Modello - Model - Model - Gerätetyp	AN14X2580	AN14Y2580	AN14S2580
NEOS GN			
		-20°C - 10°C	
<b>Descrizione</b> - Description - Description - Beschreibung		<b>1400 BT</b>	
<b>Range</b>		<b>-20°C -10°C</b>	
<b>Funzionamento</b> - Operating Mode - Mode de fonctionnement - Betriebsmodus S = Statico - Static - Statique - Stille Kühlung V = Ventilato - Ventilated - Ventilé - Umluftkühlung		<b>V</b>	
<b>Capacità lorda</b> - Gross Capacity - Capacité brute - Bruttovolumen	l	1340	
<b>Materiale Esterno</b> - External Material - Matériau Extérieur - Verstoff Außen	<b>3 0 4</b>	<b>4 3 0</b>	<b>P P S</b>
<b>Dimensioni esterne</b> - External Dimension - Dimensions externes - ußenabmessungen			
Lunghezza - Width - Largeur - Breite	mm	1540	
Profondità / con porte aperte - Depth / with open doors Profondeur avec portes ouverte - Tiefe / mit geöffneter Tür	mm	820/1520	
Altezza - Height - Hauteur - Höhe	mm	2025	
<b>Materiale Interno</b> - Internal Material - Matériau Intérieur - Verstoff Innen	<b>3 0 4</b>	<b>3 0 4</b>	<b>3 0 4</b>
<b>Dimensioni interne</b> - Internal Dimension - Dimensions internes - Innenabmessungen			
Lunghezza - Width - Largeur - Breite	mm	1370	
Profondità - Depth - Profondeur - Tiefe	mm	682,5	
Altezza - Height - Hauteur - Höhe	mm	1440	
<b>Porte</b> - Doors - Portes - Türen		4x1/2, Full	
<b>Dotazione Standard</b> - Standard Equipment - Equipement standard - Standardausstattung		Griglia plastificata - Plastic-Coated Grid Grille Plastifiée - Kunststoff-Beschichtetes Gitter 530x650  1 + 1 + 1 + 1	
<b>Luce interna</b> - Internal light - Eclairage intérieure - Innerbeleuchtung		<input type="checkbox"/>	
<b>Serratura</b> - Lock - Serrure - Schloss		<input checked="" type="checkbox"/>	
<b>Sbrinamento</b> - Defrost - Dégivrage - Abtauen			
Type		Hot Gas	
N° Defrost in 24 hrs.		6	
Evaporazione acqua sbrinamento - Evaporation of defrost water Evaporation eau de dégivrage - Tauwasser verdunstung		Automatic by Hot Gas	
<b>Compressor</b>	<b>embraco</b>		
Model		NT2180U	
Potenza - Power - Puissance - Leistung	HP	1	
T° Evaporation	°C	-30	
Potenza frigorifera - Refrigerant Power - Puissance frigorifique - Kälteleistung	watt	740	
<b>Refrigerante</b> - Refrigerant type - Réfrigérant type - Kältemitteltyp	GWP	R290 / 3	
<b>Quantità di refrigerante</b> - Refrigerant quantity - Quantité de réfrigérant - Kältemittelmenge	gr	140	
<b>Potenza assorbita</b> - Total Power - Puissance - Leistung	watt	750W 3,9A / 1250W 5,7A	
<b>Tensione alimentazione</b> - Supply Voltage - Tension d'alimentation - Anschlussspannung	V	230V~ 50Hz	
<b>Noise Level</b>	dbA	61	
<b>Peso Netto</b> - Net weight - Poids net - Netto Gewicht	kg	294	
<b>Versione Predisposta</b> - Remote version - Version sans groupe - Modelle ohne Aggregat Sbrinamento elettrico - Electrical defrosting - Dégivrage électrique - Elektrische Abtauerung		<input type="checkbox"/>	
<b>Efficienza Energetica</b> - Energy Efficiency - Classe Énergie - Energieeffizienzklasse		D	
<b>Energia</b> - Energy - Énergie - Energie	kWh / annum	<b>4237</b>	
<b>Volume Netto</b> - Net Volume - Volume Net - Nettoinhalt	l	<b>1096</b>	
<b>Classe Climatica</b> - Climate Class - Classe Climatique - Klima Klasse		<b>5 40°C-40%</b>	

● = Dotazione di serie - Standard equipment - Dotation standard - Serien Ausstattung □ = Optional