

## Vaatwastechniek



## Glazen- en vaatwasmachines ECOMAX 404/504



### Installatie- en gebruikshandleid ing

*(Oorspronkelijke  
gebruiksaanwijzing)*

## Inhoudsopgave

<b>1</b>	<b>Opmerkingen over de documentatie</b> .....	4
1.1	Gebruik.....	4
1.2	Opbouw van de documentatie .....	4
1.3	Weergaveconventies.....	4
<b>2</b>	<b>Veiligheidsinstructies en voorschriften</b> .....	5
2.1	Veiligheidsinstructies en waarschuwingen.....	5
2.2	Principiële veiligheidsinstructies .....	5
2.3	Materiële schade .....	7
<b>3</b>	<b>Productbeschrijving</b> .....	7
3.1	Gebruiksdoel.....	7
3.2	Markering .....	8
3.3	Technische gegevens.....	8
<b>4</b>	<b>Bedieningselementen</b> .....	8
<b>5</b>	<b>Installatie</b> .....	9
5.1	Speciale veiligheidsinstructies .....	9
5.2	Transport naar de opstellingsplaats.....	9
5.3	Verpakking verwijderen.....	9
5.4	Machine opstellen.....	10
5.5	Elektrische aansluiting maken.....	10
5.6	Water aansluiten.....	10
5.7	Afvoer aansluiten.....	11
5.8	Wasmiddelaanzuiglansen met detectiesensoren (optie) uitrusten .....	12
<b>6</b>	<b>Eerste inbedrijfstelling</b> .....	12
6.1	Waterhardheid instellen (optie).....	12
6.2	Zoutdispenser vullen (optie).....	12
6.3	Aanzuiging chemicaliën voorbereiden.....	13
6.4	Tank .....	14
<b>7</b>	<b>Gebruik</b> .....	14
7.1	Speciale veiligheidsinstructies .....	14
7.2	Instructies voor optimale wasresultaten .....	14
7.3	Vorbereidingen voor het wassen .....	15
7.4	Programma weergeven en kiezen.....	16
7.5	Wassen.....	16
7.6	Machine uitschakelen.....	17
7.7	Dagelijkse reiniging uitvoeren .....	17
7.8	Wekelijkse reiniging uitvoeren.....	18
7.9	Hygiënische reiniging uitvoeren (alleen met afvoerpomp) .....	18

---

<b>8</b>	<b>Instellingen</b> .....	19
8.1	Overzicht gebruikersmenu.....	19
8.2	Gebruikersmenu openen en instellingen uitvoeren.....	19
8.3	Doseerhoeveelheid wasmiddel.....	20
8.4	Doseerhoeveelheid spoelmiddel.....	20
8.5	Waterhardheid instellen.....	21
8.6	Wascycli.....	21
8.7	Slang vullen wasmiddel.....	22
8.8	Slang vullen spoelmiddel.....	22
8.9	Externe waterbehandeling.....	23
8.10	Temperaturen.....	25
8.11	Temperaturen weergeven.....	25
<b>9</b>	<b>Weergave storingsen en instructies</b> .....	25
9.1	Opmerkingen.....	25
9.2	Storing.....	26
<b>10</b>	<b>Oplossen storingsen</b> .....	27
10.1	Onvoldoende wasresultaat.....	27
10.2	Andere storingsen.....	28
<b>11</b>	<b>Onderhoud</b> .....	28
<b>12</b>	<b>Afvoeren</b> .....	29
<b>13</b>	<b>Uitsluiting productaansprakelijkheid</b> .....	29
<b>14</b>	<b>Conformiteit</b> .....	30

# ECOMAX 404/504

## Opmerkingen over de documentatie

### 1 Opmerkingen over de documentatie

#### 1.1 Gebruik

Dit document bevat de belangrijkste informatie voor de installatie en de eerste inbedrijfstelling van de machine door vakpersoneel en benodigde informatie voor het dagelijks gebruik door de gebruiker.

- ▶ Bewaar de gebruiksinstructie en alle tevens geldende documenten veilig en onder handbereik.
- ▶ Bewaar de gebruiksinstructie in een geschikte container, beschermd tegen vocht en vuil.
- ▶ Geef bij doorgifte van de machine de installatie- en gebruiksinstructie mee.

#### 1.2 Opbouw van de documentatie

Tevens geldende documenten zijn alle handleidingen, die de installatie, de bediening, het onderhoud en de reparatie van het apparaat beschrijven, met daarbij de handleidingen van alle gebruikte toebehoren.

##### Voor de gebruiker:







- Gebruiksaanwijzing

##### Voor de installateur:

- Installatie-instructie
- Schakelschema
- Onderdelenmanual

#### 1.3 Weergaveconventies

##### 1.3.1 Gebruikte symbolen

Symbool	Betekenis
	Waarschuwing voor gevaarlijke elektrische spanning
	Waarschuwing voor explosiegevaar
	Waarschuwing voor beknellingsgevaar
	Waarschuwing voor gevaarlijke stoffen
	Waarschuwing voor handletsel
	Waarschuwing voor slipgevaar
	Waarschuwing voor een gevaarlijke plaats
	Nuttige extra informatie en tips

### 1.3.2 Weergaven in de tekst

Weergave	Betekenis
<b>OPMERKING</b>	Belangrijke opmerking voor het gebruik van de machine, geen waarschuwing
▶	Handelingsstap
↳	Resultaat
–	Opsomming 1e niveau
•	Opsomming 2e niveau

## 2 Veiligheidsinstructies en voorschriften

### 2.1 Veiligheidsinstructies en waarschuwingen

- ▶ Houdt bij de bediening van de machine de algemene veiligheidsinstructies en de waarschuwingen aan, die vooraf gaan aan iedere handeling.

#### 2.1.1 Gevarenklassen

De gevarenklasse is onderdeel van de veiligheidsinstructie en wordt gemarkeerd met het signaalwoord.

Mogelijke gevolgen worden door de keuzen van het signaalwoord onderling begrensd.

<b>⚠ GEVAAR</b>	direct dreigend gevaar: <b>heeft ernstig</b> lichamelijk of dodelijk letsel tot gevolg
<b>⚠ WAARSCHUWING</b>	mogelijk gevaarlijke situatie: <b>kanernstig</b> lichamelijk letsel of de dood tot gevolg hebben
<b>⚠ VOORZICHTIG</b>	mogelijk gevaarlijke situatie: <b>kanlicht</b> lichamelijk letsel tot gevolg hebben
<b>LET OP</b>	mogelijk schadelijke situatie: <b>kanbeschadiging</b> van het product of van objecten tot gevolg hebben

#### 2.1.2 Opbouw van waarschuwingen

Waarschuwingen worden getoond met een waarschuwingssymbool en het signaalwoord in de betreffende veiligheidskleur.



#### **⚠ VOORZICHTIG!**

##### Soort en bron van het gevaar

Verklaring van het soort en de bron van het gevaar

- ▶ Maatregelen voor afwending van het gevaar
- ▶ eventuele extra maatregelen voor afwending van het gevaar

## 2.2 Principiële veiligheidsinstructies

### 2.2.1 Productveiligheid

De machine voldoet aan de laatste stand van de techniek en de erkende veiligheidstechnische regelgeving. Gevaren kunnen echter toch ontstaan.

# ECOMAX 404/504

## Veiligheidsinstructies en voorschriften

Gebruik de machine alleen in onder aanhouding van de gebruiksinstructie.

Elke ombouw of verandering aan het product mag alleen door personen worden uitgevoerd, die daarvoor door HOBART zijn geautoriseerd.

### 2.2.2 Kwalificatie personeel

- ▶ Houd de voorschriften voor de arbeidsveiligheid aan. Draag persoonlijke veiligheidsuitrusting.
- ▶ Lees de installatie- en gebruikshandleiding zorgvuldig door voor gebruik.

Handeling	Gebruikersgroep	Kwalificatie/opleiding
Installatie	Vakpersoneel	Deskundig elektriciens volgens de lokale en nationale veiligheidsvoorschriften of door Hobart opgeleide elektriciens of Hobart Service.
	Leerling	Alleen onder deskundig toezicht en controle
Inbedrijfstelling	Vakpersoneel	Deskundig elektriciens volgens de lokale en nationale veiligheidsvoorschriften of door Hobart opgeleide elektriciens of Hobart Service.
	Leerling	Alleen onder deskundig toezicht en controle
Werkzaamheden aan elektrische installaties	Vakpersoneel	Deskundig elektriciens volgens de lokale en nationale veiligheidsvoorschriften of door Hobart opgeleide elektriciens of Hobart Service.
Werkzaamheden aan koelsystemen	Vakpersoneel	Gecertificeerde vakbekwame persoon van categorie 1 volgens: - Verordening (EU) nr. 517/2014 artikel 10 - Uitvoeringsverordening (EU) 2015/2067 - ChemKlimaschutzV §5 of een deskundig technicus koude-techniek volgens de lokale en nationale veiligheidsvoorschriften
Bediening	Bedieningspersoneel en personen vanaf 14 jaar	Alleen onder toezicht en na voorlichting door de exploitant aan de hand van de gebruiksaanwijzing, informatie over de gevaren
	Chronisch zieke personen	De geschiktheid moet voor elk individueel geval door de exploitant beoordeeld worden
	Personen tot 13 jaar	Personen tot 13 jaar zijn niet geschikt om de machine te bedienen
Onderhoud, reparatie	Vakpersoneel	Deskundig elektriciens volgens de lokale en nationale veiligheidsvoorschriften of door Hobart opgeleide elektriciens of Hobart Service.
	Leerling	Alleen onder deskundig toezicht en controle

### 2.2.3 Productspecifieke gevaren

#### **Vermijd beknellings- of stootgevaar voor lichaamsdelen:**

- ▶ Let bij de opslag, het ophijzen of transporteren op de instructies op de verpakking.
- ▶ Grijp niet tijdens het sluiten van de frontdeur in het scharnier.
- ▶ Bij vrijstaande opstelling moet de machine tegen kantelen worden beveiligd.

#### **Vermijd explosiegevaar:**

- ▶ Plaats de machine niet op een explosiegevaarlijke locatie.

#### **Elektrocucie, brandgevaar voorkomen:**

- ▶ Laat water niet over onderdelen lopen die onder spanning staan.

- Zorg ervoor, dat de machine correct wordt opgeslagen (zie vorstschade, paragraaf 2.3).
- Let erop, dat de machine bij het vullen niet overloopt.
- ▶ Beschadig de aansluitkabel niet bij het uitpakken.
- ▶ Laat de machine alleen door vakpersoneel op het voedingsnet aansluiten.
- ▶ Laat alle aanpassingen aan de machine alleen uitvoeren door vakpersoneel.
- ▶ Gebruik de machine niet zonder toezicht.

**Voorkom bijtewonden, schade aan de huid, vergiftiging:**

- ▶ Draag bij het omgaan met wasmiddelen beschermingsuitrusting (handschoenen, veiligheidsbril, beschermende kleding).
- ▶ Gebruik alleen geschikte wasmiddelen. Houd de specificaties van de fabrikant aan.
- ▶ Laat de wasmiddelsensoren alleen door geautoriseerde, opgeleide servicetechnici instellen.
- ▶ Open de machine niet tijdens gebruik, wacht het einde van het programma af.
- ▶ Maak de machine voor reinigingswerkzaamheden los van de netspanning.
- ▶ Draag beschermingsuitrusting bij het reinigen van onderdelen die met wasmiddel zijn behandeld (handschoenen, veiligheidsbril, beschermende kleding).

**Verbranding, brandwonden (aan de handen) voorkomen:**

- ▶ Open de machine niet tijdens gebruik en de verdampingsfase, wacht het einde van het programma af. Warmwater kan op anders opspatten.
- ▶ Maak de machine voor reinigingswerkzaamheden los van de netspanning.

**Voorkom slipgevaar:**

Op de grond rondom de machine kan vochtigheid ontstaan.

- ▶ Leg daar passende vloerbekleding neer, die bij vocht geen slipgevaar veroorzaakt.

**Resten op het vaatwerk, hygiënische regels niet aangehouden:**

- ▶ De hygiënevoorschriften moeten conform de nationale voorschriften worden gerespecteerd en aangetoond.

## 2.2.4 Aanvullende gevaren

Eventueel bestaande gevaren door te gebruiken bedrijfsmiddelen zijn opgenomen in de meegeleverde veiligheidspecificatiebladen. Werkplekken moeten als zodanig worden gemarkeerd.

## 2.3 Materiële schade

**Voorkom vorstschade:**

Temperaturen onder 0 °C veroorzaken functionele schade.

- ▶ Voor opslag onder 0 °C het restwater uit slangen, tank en boiler aftappen.
- ▶ Bewaar de machine voor het opnieuw in gebruik nemen gedurende 24 uur bij kamertemperatuur (min. 15 °C).

**Voorkom waterschade:**

- ▶ Gebruik de machine niet zonder toezicht.
- ▶ Sluit bij einde bedrijf de bouwzijdige afsluiters.

## 3 Productbeschrijving

### 3.1 Gebruiksdoel

De machine is een technisch arbeidsmiddel, dat uitsluitend is bedoeld voor bedrijfsmatig vaatwassen.

De machine is uitsluitend bedoeld voor het reinigen van vaatwerk (porselein, glas, keramiek, temperatuurbestendige kunststoffen, roestvaststaal en dergelijke) binnen het levensmiddelengebied.

# ECOMAX 404/504

## Bedieningselementen

Niet voor het wassen van:

- objecten die niet met levensmiddelen in contact komen, zoals asbakken, kaarsenstandaards, elektrische apparaten enz.
- levende wezens of textiel
- levensmiddelen, die bedoeld zijn voor verdere consumptie

### 3.2 Markering

De typeplaat bevindt zich voor op de machine. Bij aanvragen voor service of onderdelen het serie- en DSN-nummer ook opgeven.

### 3.3 Technische gegevens

	404	504
Afmetingen (H x B x D)	700 x 436 x 534 mm	820 x 576 x 604 mm
Waterverbruik per spoelcyclus	~2 l	~2,3 l
Spanning	zie schakelschema	
Totale aansluitwaarde		
Zekering		
Tankinhoud	10 l	25 l
Invoerhoogte	308 mm	360 mm
Emissie-geluidsdrukkniveau $L_{pA}$ (meetonzekerheid $k_{pA} = 2,5$ dB)	60 dB (A)	56 dB (A) bij onderbouwmachine
Gewicht	30 kg	46 kg

## 4 Bedieningselementen

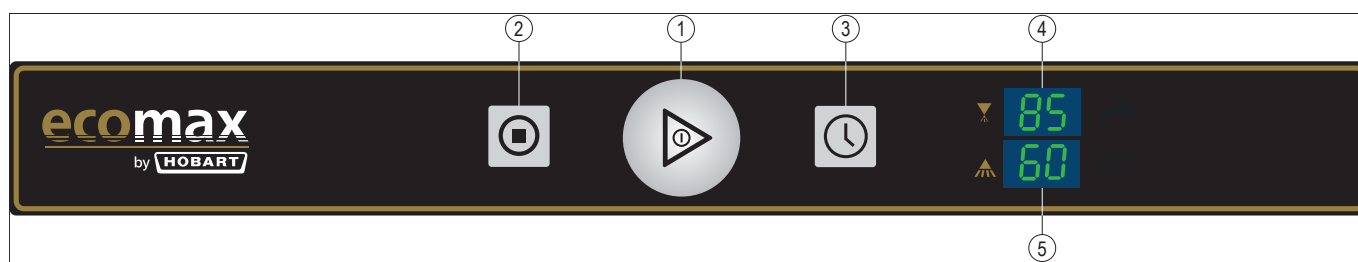

①	AAN/UIT-knop	Door het indrukken van deze knop wordt de machine ingeschakeld. 3 seconden vasthouden van de knop activeert het automatische verloop- en zelfreinigingsprogramma en schakelt de machine uit. Daarna is de machine echter nog niet spanningsloos!
②	ANNULEREN-knop	Met deze knop kan bij een verkeerde bediening of een storing de machine zonder afpompen direct worden uitgeschakeld. Daarna is de machine echter nog niet spanningsloos!
③	Programmakeuzeknop	Door indrukken van de knop kan tussen verschillende programma's worden gekozen.
④	Temperatuurweergave naspoelen	Standaard instelling geeft de maximaal bereikte temperatuur van het laatste wasprogramma aan.



⑤ Temperatuurweergave wassen

## 5 Installatie

### 5.1 Speciale veiligheidsinstructies

#### **WAARSCHUWING!**



##### **Gevaar voor elektrische schokken, brandgevaar**

Vorstschade kan leiden tot het stromen van water over componenten die onder spanning staan en zo tot letsel door elektrische schokken of brand.

- ▶ Zorg ervoor, dat de machine correct wordt opgeslagen (zie vorstschade, paragraaf 2.3).

#### **VOORZICHTIG!**



##### **Beknellings- of stootgevaar**

Bij het hijsen en transporteren kan de machine kantelen of vallen en lichamelijk letsel veroorzaken.

- ▶ Let bij de opslag, het ophijzen of transporteren op de instructies op de verpakking.

#### **WAARSCHUWING!**



##### **Explosiegevaar**

Wanneer de machine op een explosiegevaarlijke plaats wordt opgesteld, kunnen explosies ontstaan en ernstig lichamelijk letsel door rondvliegende delen.

- ▶ Plaats de machine niet op een explosiegevaarlijke locatie.

#### **AANWIJZING!**

Temperaturen onder 0 °C tijdens transport/opslag veroorzaken beperkingen in de werking.

- ▶ Sla de machine voor installatie op gedurende 24 uur onder kamertemperatuur (min. 15 °C).

### 5.2 Transport naar de opstellingsplaats

- ▶ Zo mogelijk in de verpakking op de pallet transporteren.
- ▶ Geschikt transportmiddel (pompwagen, kraan etc.) gebruiken.
- ▶ Bij toepassing van een vorkheftruck houten balken onder de machine plaatsen.

### 5.3 Verpakking verwijderen

#### **VOORZICHTIG!**



##### **Gevaar voor elektrische schokken, brandgevaar**

Bij het uitpakken van de machine kan de aansluitkabel beschadigd raken en zo letsel door elektrische schokken of brand veroorzaken.

- ▶ Beschadig de aansluitkabel niet bij het uitpakken van de machine.

## Installatie

---

- ▶ Verwijder het verpakkingsmateriaal en de toebehoren uit de machine.
- ▶ Controleer de machine op mogelijke transportschade.

### 5.4 Machine opstellen

---

#### **WAARSCHUWING!**



##### **Beknellings- of stootgevaar**

Bij vrijstaande opstelling kan de machine kantelen.

- ▶ Bij vrijstaande opstelling moet de machine tegen kantelen worden beveiligd.
- 

Wandafstand is niet nodig.

- ▶ Lijn de machine uit met een waterpas door de verstelvoeten te verdraaien.
- ▶ Verdeel het machinegewicht gelijkmatig over alle voeten.

#### **AANWIJZING!**

##### **Materiële schade**

Bij de deur van de vaatwasmachine kan damp ontsnappen dat materiële schade kan veroorzaken.

- ▶ Aangrenzende meubelen moeten hiertegen bestand zijn.
- 

### 5.5 Elektrische aansluiting maken

---

#### **WAARSCHUWING!**



##### **Gevaar voor elektrische schokken**

Een ondeskundige aansluiting op het voedingsnet kan levensgevaar tot gevolg hebben vanwege elektrische schokken.

- ▶ Laat de machine alleen door vakpersoneel op het voedingsnet aansluiten.
  - ▶ Kabelmeting DGUV V3 uitvoeren.
- 

**OPMERKING:** om de elektrische veiligheid van de machine te waarborgen, moet deze op een conform de voorschriften geïnstalleerd randaardesysteem worden aangesloten. Bovendien moet de machine lokaal worden aangesloten op de potentiaalvereffening. De hiervoor bedoelde aansluitschroef (⚡) bevindt zich naast de kabeldoorvoer.

Laat deze basisveiligheidsvoorwaarden en de correcte dimensionering van de lokale huisinstallatie door een gekwalificeerde elektrotechnicus controleren.

Hobart is niet aansprakelijk voor schade, die ontstaat door verkeerde installatie! Eventueel geldende lokale installatievoorschriften moeten worden aangehouden!

De netvoedingskabel moet via een scheidingsinrichting (hoofdschakelaar of toegankelijke stekker) worden aangesloten.

Ombouw naar een afwijkende elektrische voeding is binnen de op het schakelschema opgenomen varianten mogelijk. De betreffende aansluitschema's bevinden zich in de nabijheid van de aansluitklemmen.

### 5.6 Water aansluiten

---

**OPMERKING:** de machine moet met drinkwaterkwaliteit worden gebruikt. Bij sterk mineraalhoudend water adviseren wij gebruik te maken van een onthardingsinstallatie.

- ▶ Zo mogelijk aansluiten op warm water (max. 60°C).

Waterhardheid:

- Machines zonder ontharder: max. 3 °d = 0,5 mmol/l.
- Machines met ontharder: max. 30 °d = 5,3 mmol/l.

Waterdruk:

- met geïntegreerde drukverhogingspomp: waterdruk 0,8 - 6 bar.
- zonder geïntegreerde drukverhogingspomp: waterdruk 2 - 6 bar.
- > 6 bar: reduceerventiel opnemen.

- ▶ Wartelmoer "A" (G 3/4) van de aanvoerslang op de lokale kraan aansluiten.

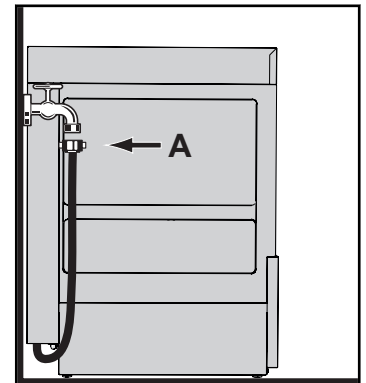

- ▶ Aanvoerslang niet knikken of inkorten.
- ▶ Een eventueel noodzakelijke verlenging moet met een daarvoor geschikte persslang worden uitgevoerd.

## 5.7 Afvoer aansluiten

Machine zonder afvoerpomp:

- ▶ Zorg voor voldoende helling.
- ▶ Bij deze machinevariant is de vloerafvoer beslist noodzakelijk, omdat de afvoerslang slechts op een hoogte van ca. 60 mm uit de machine wordt geleid. Anders kan er resterend water in tank en slang achterblijven.

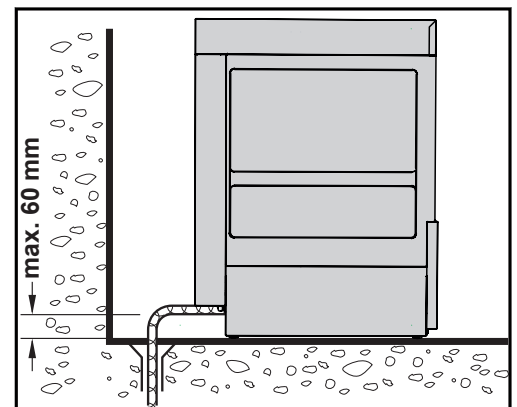

- ▶ Knik de afvoerslang niet.

Machine met afvoerpomp:

# ECOMAX 404/504

## Eerste inbedrijfstelling

- ▶ De verbinding tussen de machine en de lokale afvoer mag niet hoger zijn dan de maximale hoogte van 0,65 m.

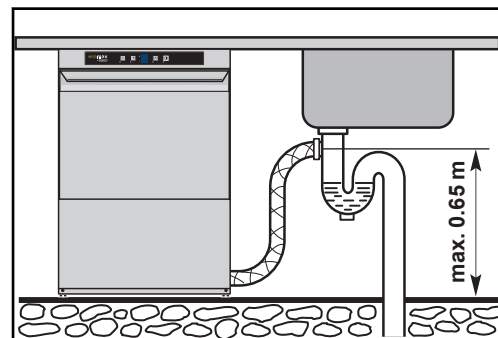

- ▶ De afvoerslang niet los op de vloer leggen (de slang kan doorgeschuurd raken), maar plaatselijk fixeren.
- ▶ Knik de afvoerslang niet.

## 5.8 Wasmiddelaanzuiglansen met detectiesensoren (optie) uitrusten

### ⚠ WAARSCHUWING!



#### Gevaar voor elektrische schokken

Bij aanraken van onderdelen onder spanning (boilerverwarming, tankverwarming, pompen).

- ▶ Alleen door vakpersoneel laten monteren.

- ▶ Montage uitvoeren conform de afzonderlijke inbouwhandleiding.

## 6 Eerste inbedrijfstelling

### 6.1 Waterhardheid instellen (optie)

**OPMERKING:** de ontharder moet op de plaatselijke waterhardheid worden ingesteld (opvragen bij lokale waterbedrijf).

- ▶ Hardheidsbereik conform hoofdstuk 6.1 instellen.

### 6.2 Zoutdispenser vullen (optie)

#### AANWIJZING!

#### Materiële schade

Wanneer de zoutdispenser onbedoeld met wasmiddelen wordt gevuld, raakt de waterontharder beschadigd.

- ▶ Vul de zoutdispenser niet met wasmiddel.

- ▶ Deur openen.
- ▶ Schroef het deksel van de zoutdispenser af en vul ~ 1 kg grofkorrelig (2-8 mm) regenererzout bij (gebruik geen zouttabletten).

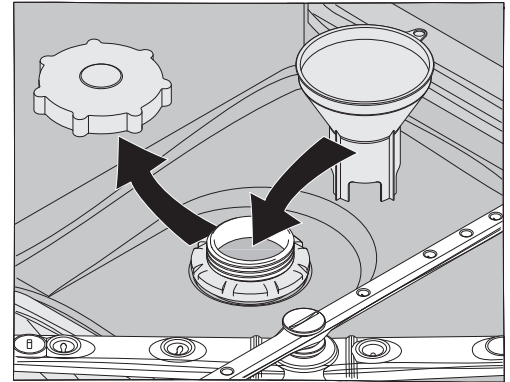

- ▶ Vul de dispenser met drinkwater (alleen bij de eerste inbedrijfstelling).
- ▶ Let erop dat de afdichting van het deksel vrij is van zout en vuil.
- ▶ Schroef het deksel weer vast.

### AANWIJZING!

#### Materiële schade

Zoutresten op de tankbodem veroorzaken corrosie.

- ▶ Verwijder de zoutresten handmatig.
- ▶ Start eventueel na afronding van het wasprogramma om de zoutsporen volledig te verwijderen.

- ▶ Wanneer tijdens gebruik een tekort aan zout optreedt, toont de bovenste weergave "SA", onderste "Lt".

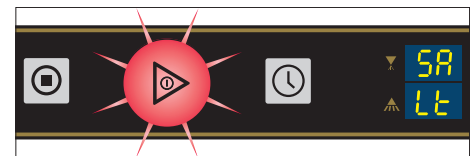

- ▶ Water in de wastank afpompen, zie paragraaf 7.6.
- ▶ Zout bijvullen (zie boven). Daarna duurt het enkele minuten voordat de weergave uitgaat.

## 6.3 Aanzuiging chemicaliën voorbereiden



Wij adviseren het gebruik van HOBART Hyline reinigingsmiddel en naglansmiddel.

**INSTRUCTIE:** Een vermenging in de slang bij de wissel van de chemische producten kan kristallisatie en beschadiging van slangen en doseerapparaten veroorzaken. Dat wordt vermeden door tussentijds met water te spoelen (zie paragraaf 8.7 en 8.8) verhinderd. Bij niet-naleving vervallen de garantie en de productaansprakelijkheid.

### ⚠ VOORZICHTIG!



#### Bijtwonden, schade aan de huid, vergiftiging

Verkeerd gebruik van de wasmiddelen of gebruik van ongeschikte wasmiddelen kan lichamelijk letsel tot gevolg hebben.

- ▶ Gebruik alleen gebruikelijke reinigingsmiddelen en naglansmiddelen (voor bedrijfsmatige toepassing).
- ▶ Houd de gebruiks- en veiligheidsinstructies van de fabrikant aan.

## Gebruik

### **WAARSCHUWING!**



#### **Bijtwonden, schade aan de huid, vergiftiging**

Ondeskundige omgang met reinigingsmiddel resp. naglansmiddel kan ernstig lichamelijk letsel tot gevolg hebben.

- ▶ Draag beschermingsuitrusting (handschoenen, veiligheidsbril, beschermende kledij).

### 6.3.1 Zet externe wasmiddeldispenser klaar

#### **Reinigingsmiddel voorbereiden:**

Aanzuighoogte van de doseerpomp: max. 1,5 m.

- ▶ Aanzuigslang **zonder** kleurmarkering bij het aanzuigventiel tot op de bodem van de externe voorraadcontainer steken.

#### **Naglansmiddel voorbereiden:**

Aanzuighoogte van de doseerpomp: max. 1,5 m.

- ▶ Aanzuigslang met **blauwe** markering bij het aanzuigventiel tot op de bodem van het externe voorraadreservoir steken.

### 6.3.2 Slang vullen

Slang vullen conform de instructies 8.7 en 8.8 uitvoeren.

## 6.4 Tank

Bij machines zonder drukverhogingspomp en aangesloten op koud water, adviseren wij de watertank eenmalig te vullen en te legen conform de instructies (zie paragraaf 7.3.1 en 7.6).

## 7 Gebruik

### 7.1 Speciale veiligheidsinstructies

#### **VOORZICHTIG!**



#### **Bijtwonden, schade aan de huid, vergiftiging, verbranding**

Wanneer de Deur tijdens gebruik wordt geopend, dan kan stoom ontsnappen resp. wasloog naar buiten spatten en letsel veroorzaken.

- ▶ Open de Deur niet tijdens gebruik, wacht het einde van het programma af.

#### **WAARSCHUWING!**



#### **Slipgevaar**

De vloer rondom de machine kan vochtig worden waardoor gevaar voor uitglijden ontstaat.

- ▶ Leg daar vloerbekleding neer, die bij vocht slipgevaar tegengaat.

### 7.2 Instructies voor optimale wasresultaten

De waterkwaliteit heeft een grote invloed op het resultaat. Bij een hoog mineraalgehalte worden de in het water opgeloste mineralen tijdens het drogen in de vorm van vlekken en slierten zichtbaar op de glazen.



Een door HOBART gekwalificeerde technicus kan door het meten van de elektrische geleidbaarheid het mineraalgehalte van het water vaststellen. Waarden lager dan 80  $\mu\text{S}/\text{cm}$  zijn voor het wassen van glazen en bestek geen probleem. Bij hogere waarden adviseren wij het gebruik van een onthardingspatroon HOBART HYDROLINE of een omkeerosmose-installatie.

Neem bij vragen contact op met uw geautoriseerde HOBART-servicepartner.



Wij adviseren het gebruik van speciale HOBART-glazenrekken. HOBART\_rekken houden de glazen vast in een iets schuine stand; dit verbetert de wasefficiëncy.

Om onaangenaam ruikende glazen te voorkomen, moet u voor het spoelen van de glazen alleen chloorvrij reinigingsmiddel gebruiken.

Omdat de meeste nieuwe glazen na het productieproces een beschermfilm hebben, is het noodzakelijk een grondige reiniging uit te voeren voordat deze voor de eerste keer in de wasmachine worden gereinigd. Wij adviseren deze grondige reiniging handmatig (draag handschoenen) met een verhoogde concentratie reinigingsmiddel (min. 10 g/l) uit te voeren in een wasbak met behulp van een borstel.

## 7.3 Voorbereidingen voor het wassen

### 7.3.1 Machine voorbereiden

- ▶ Controleer of de was-/spoelarmen, zeven en eventueel standpijp correct zijn geplaatst.
- ▶ Open de lokale waterkraan.
- ▶ Schakel de hoofdschakelaar in of steek de stekker in het stopcontact.
- ▶ Controleer het niveau in de reinigings- en naglansmiddelreservoirs.
- ▶ Deur sluiten.
- ▶ Druk op de AAN/UIT-knop.

↳ Tijdens het automatisch vullen en opwarmen knippert de AAN/UIT-knop blauw en het vulsymbool brandt.

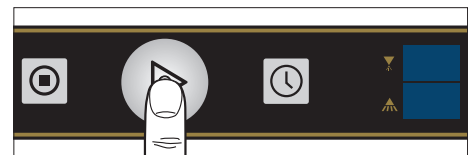

Zodra de machine gereed is voor bedrijf brandt de AAN/UIT-knop groen en het vulsymbool gaat uit.

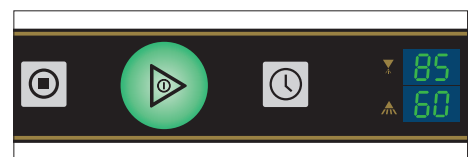

### 7.3.2 Vaatwerk voorbereiden

- ▶ Verwijder grove voedselresten.
- ▶ Plaats het vaatwerk met de opening naar beneden in de rekken.
- ▶ Spoel het vaatwerk af.

## Gebruik

## 7.4 Programma weergeven en kiezen

### 7.4.1 Overzicht programma's

Code	Beschrijving
P1	Voor licht vervuilde vaat
P2	Voor normaal vervuilde vaat
P3	Voor zwaardere vervuiling
P4 / E	Programma met gereduceerd energieverbruik voor licht tot normale vervuiling
HY	Voor de hygiënische reiniging van de machine (zie hoofdstuk 7.9)

### 7.4.2 Programma weergeven en kiezen

- ▶ Door indrukken van de programmakeuzeknop in de modus bedrijfs gereed wordt het actueel geselecteerde programma weergegeven.
- ▶ Bij opnieuw indrukken van de programmakeuzeknop wordt het programma doorrollend gewisseld.

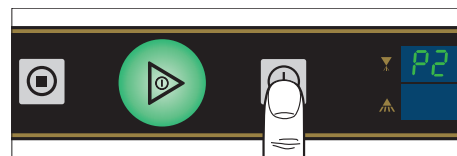
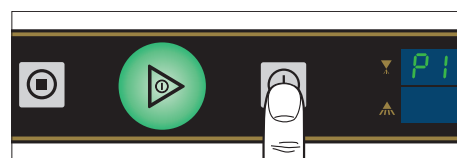

## 7.5 Wassen

- ▶ Machine zonder doseerapparaat: reinigingsmiddel in de wastank doen.
- ▶ Schuif het rek in de machine en sluit de deur.
- ▶ Druk op de AAN/UIT-knop.

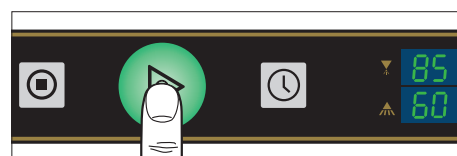

↳ AAN/UIT-knop brandt blauw.

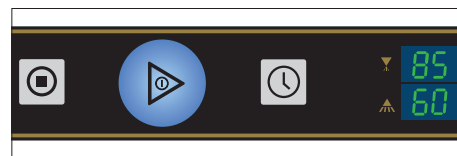

Wanneer het programma gereed is, knippert de AAN/UIT-knop groen.

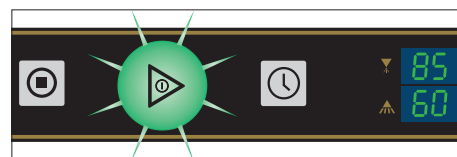



## 7.6 Machine uitschakelen

- ▶ Versies met standpijp: trekken.

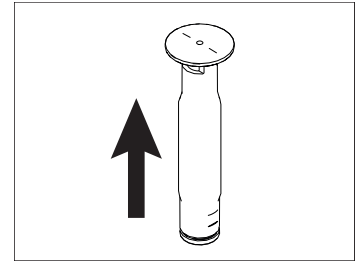

- ▶ Deur sluiten.
- ▶ In de modus bedrijfsgereed de AAN/UIT-knop gedurende 3 seconden indrukken.

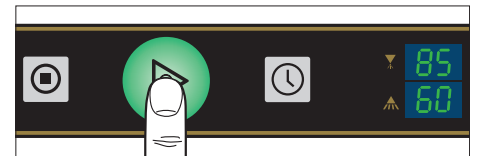

↳ AAN/UIT-knop knippert blauw, afpompsymbool brandt

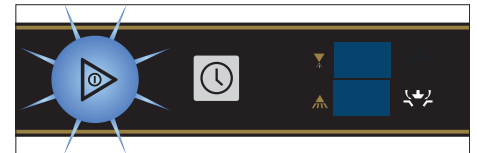

Wanneer het afpompen is afgerond, schakelt de machine automatisch uit en de verlichting van de knop gaat uit.

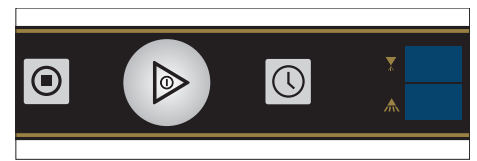

Tijdens het afpompen wordt de binnenruimte van de machine automatisch gereinigd. Verwijder aansluitend handmatig eventueel aanwezige grove vuilresten.

Wanneer de machine is uitgeschakeld:

- ▶ Schakel de hoofdschakelaar uit of trek de stekker uit het stopcontact.
- ▶ Sluit de waterkraan.

## 7.7 Dagelijkse reiniging uitvoeren

### AANWIJZING!

#### Materiële schade

Gebruik van niet geschikte middelen kan corrosie of schade aan de oppervlakken veroorzaken.

- ▶ Maak de machine niet schoon met chloor-, zuur- of metaalhoudende producten.
  - ▶ Gebruik geen schuursponzen.
- ▶ Open de deur, filter en eventueel standpijp uitnemen. Spoel af onder stromend water. **Let erop, dat er geen vuilresten in de aanzuigopening van de pomp terecht komen!**

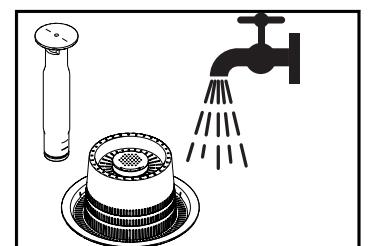

- ▶ Maak de binnenruimte van de machine schoon.

- ▶ Filter en eventueel standpijp weer plaatsen.

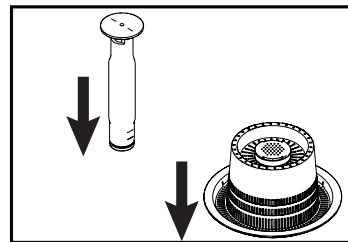

- ▶ Laat de deur open voor ventilatie.

## 7.8 Wekelijkse reiniging uitvoeren

- ▶ Verwijder alle spoelarmen van de onder- en bovenkant van de waskamer en reinig ze. Maak hiervoor de kartelmoer (A) tussen de armen los en neem op beide plekken beide armen weg. Daarna moet de wartelmoer stevig verbonden op de as van de sleufschroef (B) in de dünnere spoelarm (C) achterblijven. Haal de wartelmoer indien nodig handvast aan op de as van de sleufschroef.

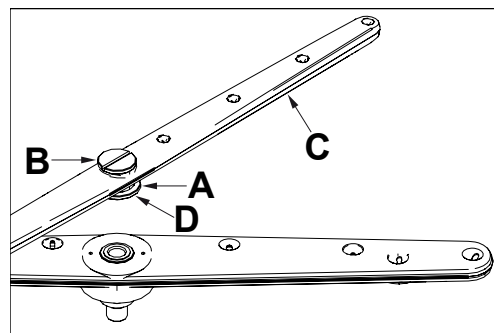

**Let op:** zorg ervoor dat u de witte teflonschijf (D) niet kwijtraakt!

- ▶ Reinig ook de armbasis en de as aan de onder- en bovenkant.
- ▶ Alle onderdelen weer plaatsen.

## 7.9 Hygiënische reiniging uitvoeren (alleen met afvoerpomp)

Na het bereiken van het vooraf ingestelde aantal spoelcycli volgt de instructie "HY" in het display waarbij de AAN/UIT-knop rood/groen knippert. Dit geeft aan, dat een automatische hygiënische reiniging van de binnenruimte van de machine moet worden uitgevoerd.

- ▶ Voor het einde van het bedrijf het rek uitnemen en 2 HOBART-hygiënetabs (1 tab bij model 404) in de binnenruimte van de machine leggen.
- ▶ Programmakeuzeknop aantikken.

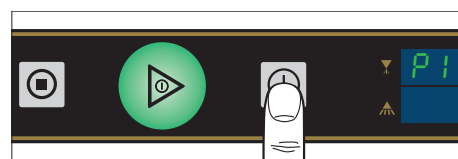

- ▶ Hygiëne programma "HY" kiezen.

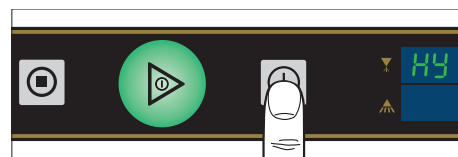

- ▶ Deur sluiten.
- ▶ Druk op de AAN/UIT-knop.
  - ↳ Gedurende het lopende hygiëne programma (duur circa 10 minuten) brandt de AAN/UIT-knop blauw.

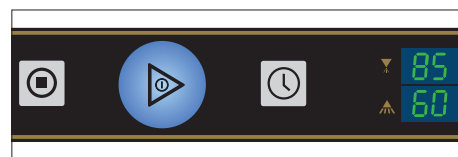

- ↳ De machine pompt aan het eind automatisch af en schakelt zichzelf uit.
- ↳ De verlichting van de knop gaat uit.



De hygiënische reiniging moet indien nodig al voor het bereiken van het ingestelde aantal spoelcycli worden uitgevoerd. Bij regelmatig gebruik blijft de binnenruimte van de machine vrij van vuil en afzettingen.

## 8 Instellingen

### 8.1 Overzicht gebruikersmenu

Menupunt	Functie
01 Doseerhoeveelheid wasmiddel	Instelling
02 Doseerhoeveelheid naglansmiddel	Instelling
03 Waterhardheid	Instelling
04 Wascycli	Display
05 Slang vullen wasmiddel	Voor de eerste ingebruikname en vervangen reservoir
06 Slang vullen naglansmiddel	Voor de eerste ingebruikname en vervangen reservoir
07 - 10 Externe waterbehandeling	Resetten Resterende capaciteit Activeren/deactiveren Uitgangscapaciteit
11 / 12 Temperaturen	Standaard / thermolabel 71° Display

### 8.2 Gebruikersmenu openen en instellingen uitvoeren

**OPMERKING: Alleen mogelijk bij uitgeschakelde machine.**

Voor uitschakelen eventueel op de Annuleren-knop drukken.

- ▶ Deur openen.
- ▶ Annuleren-knop ingedrukt houden en AAN/UIT-knop kort tegelijkertijd indrukken.

↳ Eerste menupunt (01) wordt knipperend getoond

- ▶ Deur sluiten.

Na het sluiten van de Deur kan tussen de menupunten worden genavigeerd. De bovenste regel van het display toont het menunummer. De onderste regel toont de instelwaarde.

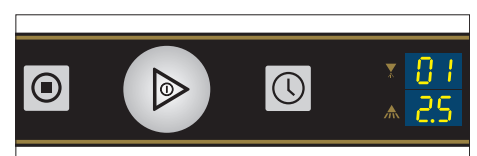
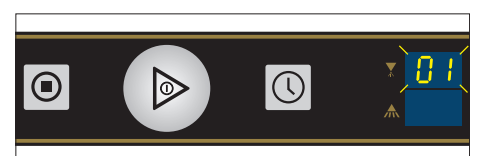
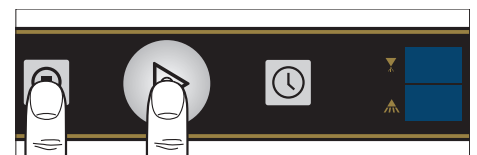
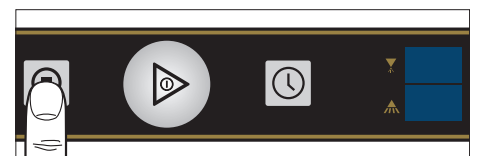

- ▶ Door indrukken van de programmakeuzeknop wordt het volgende menupunt opgeroepen.
  - ▶ Door indrukken van de AAN/UIT-knop (3 seconden) wordt een menupunt geactiveerd. De instelwaarde in de onderste regel knippert.
  - ▶ Door indrukken van de Annuleren-knop kan de instelprocedure worden onderbroken.
  - ▶ Door eenmaal indrukken van de programmakeuzeknop wordt de waarde verhoogd. Als de programmakeuzeknop continu wordt ingedrukt, wordt de waarde continu verhoogd.
  - ▶ Door indrukken van de AAN/UIT-knop wordt de waarde opgeslagen.
  - ▶ Door Deur te openen of de Annuleren-knop in te drukken, kan het operatormenu worden verlaten.
- ↳ De machine gaat naar de modus uit.

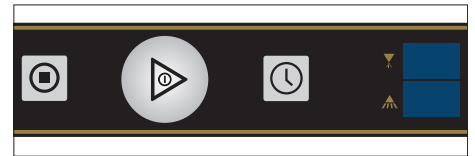
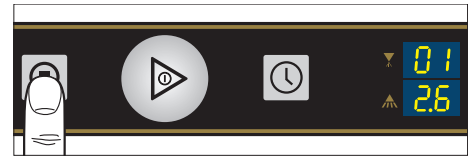
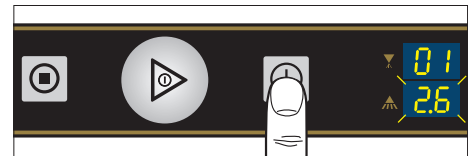
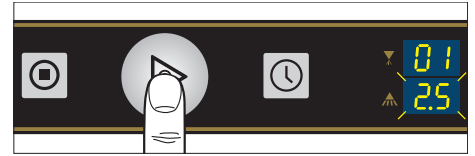
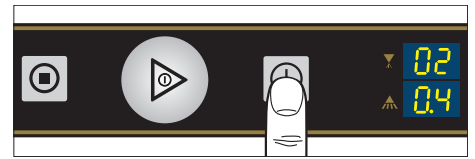

### 8.3 Doseerhoeveelheid wasmiddel

Alleen relevant bij ingebouwd doseerapparaat.

- ▶ Menu openen en instellingen uitvoeren (zie hoofdstuk 8.2).
- ▶ Menupunt "01" kiezen

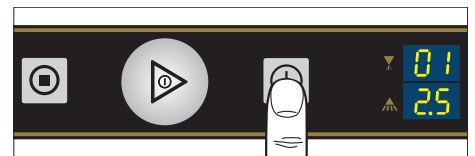

↳ Het onderste display toont de actuele doseerwaarde, voorinstelling: 2,3 g/l

Instelbereik 0-9,5 g/l

Instelling conform de aanbeveling van de leverancier van het wasmiddel uitvoeren en opslaan.

### 8.4 Doseerhoeveelheid spoelmiddel

Alleen relevant bij ingebouwd doseerapparaat.

- ▶ Menu openen en instellingen uitvoeren (zie hoofdstuk 8.2).
- ▶ Menupunt "02" kiezen

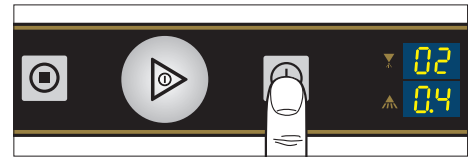

↳ Het onderste display toont de actuele doseerwaarde, voorinstelling: 0,3 g/l.

Instelbereik 0-2 g/l

Instelling conform de aanbeveling van de leverancier van het naglansmiddel uitvoeren en opslaan.

## 8.5 Waterhardheid instellen

Alleen relevant bij geïntegreerde ontharder.

**OPMERKING: de ontharder moet op de plaatselijke waterhardheid worden ingesteld (opvragen bij lokale waterbedrijf).**

- ▶ Menu openen en instellingen uitvoeren (zie hoofdstuk 8.2).
- ▶ Menupunt "03" kiezen

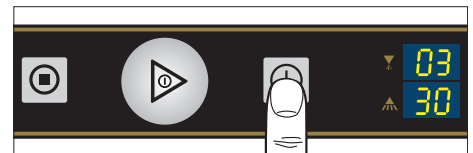

↳ Het onderste display toont de ingestelde waarde van de waterhardheid in °d.

Instelbereik 1-30

## 8.6 Wascycli

- ▶ Menu openen (zie paragraaf 8.2).
- ▶ Menupunt "04" kiezen

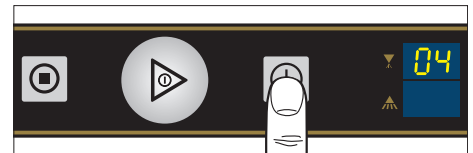

↳ Na het activeren van het menupunt met de AAN/UIT-knop wordt het aantal cycli als volgt weergegeven (bijvoorbeeld van 003456 wasprogramma's):

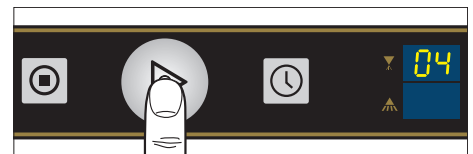

Het aantal cycli wordt altijd als 6-cijferig getal weergegeven. Roulerend verschijnen eerst de eerste 2 decaden in het onderste display. In het display boven wordt daarbij "1-" getoond.

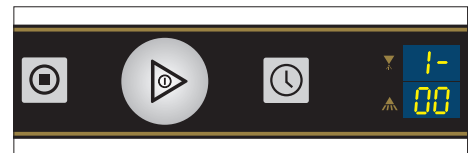

Daarna onder de middelste 2 decaden met de indicatie "2-" boven.

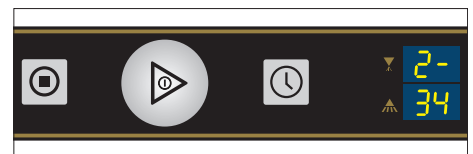

Tenslotte de laatste 2 decaden met indicatie "3-" boven

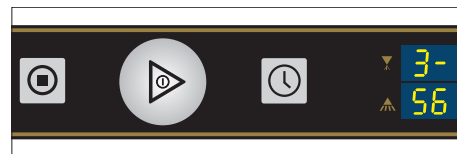

## 8.7 Slang vullen wasmiddel

Alleen relevant bij ingebouwd doseerapparaat.

- ▶ Menu openen en instellingen uitvoeren (zie hoofdstuk 8.2).
- ▶ Menupunt "'05" kiezen, onderste display toont "0".

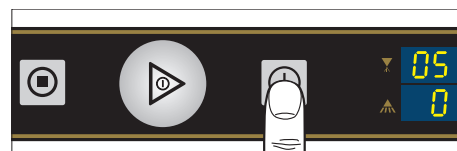

- ▶ Activeren van het menupunt door indrukken van de AAN/UIT-knop (3 seconden).

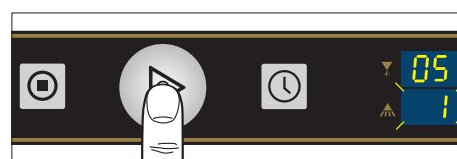

↳ Het onderste display schakelt naar een knipperende "1"

- ▶ Pas na nogmaals indrukken van de AAN/UIT-knop start het vullen (~95 seconden)

↳ Voor de 1 knippert een punt om het actieve vullen met wasmiddel aan te geven

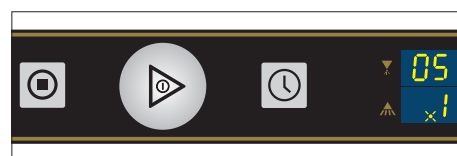

Door indrukken van de annuleren-knop kan een actieve aanzuiging worden afgebroken

Na geactiveerde vulprocedure hoeft het einde niet te worden afgewacht. Parallel kan ook het vullen van de naglansmiddelslang worden gestart.

## 8.8 Slang vullen spoelmiddel

Alleen relevant bij ingebouwd doseerapparaat.

- ▶ Menu openen (zie paragraaf 8.2).
- ▶ Menupunt "'06" kiezen, onderste display toont "0".

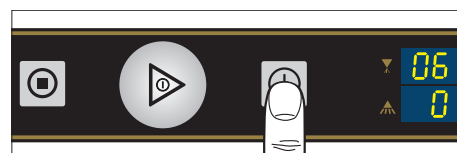

- ▶ Activeren van het menupunt door indrukken van de AAN/UIT-knop (3 seconden).

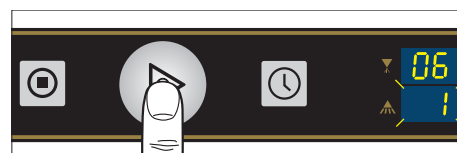

↳ Het onderste display schakelt naar een knipperende "1"

- ▶ Pas na nogmaals indrukken van de AAN/UIT-knop start het vullen

(~ 175 seconden)

↳ Achter de 1 knippert een punt om het actieve vullen met naglansmiddel aan te geven

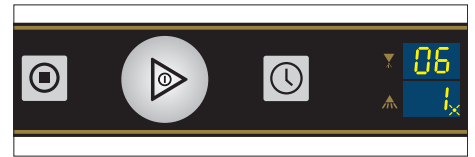

Door indrukken van de annuleren-knop kan een actieve aanzuiging worden afgebroken

## 8.9 Externe waterbehandeling

Alleen relevant wanneer geactiveerd (zie paragraaf 8.9.3)

Hiermee kan de capaciteit van een externe waterbehandeling resp. een voorfilter aan de hand van de berekende waterdoorstroming worden berekend.

### 8.9.1 Resetten

Stelt de resterende capaciteit weer in op de waarde van de uitgangscapaciteit.

- ▶ Menu openen en instellingen uitvoeren (zie hoofdstuk 8.2).
- ▶ Menupunt "07" kiezen.

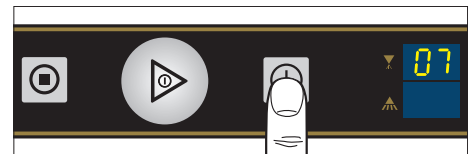

- ▶ Na activeren van het menupunt met de AAN/UIT-knop wordt in het onderste display een knipperende "1" getoond.



- ▶ Door nogmaals indrukken van de AAN/UIT-knop volgt de reset.
  - ↳ Het knipperen stopt

### 8.9.2 Resterende capaciteit

De resterende capaciteit telt terug vanaf de ingestelde uitgangscapaciteitswaarde en kan als volgt worden weergegeven:

- ▶ Menu openen (zie paragraaf 8.2).
- ▶ Menupunt "08" kiezen

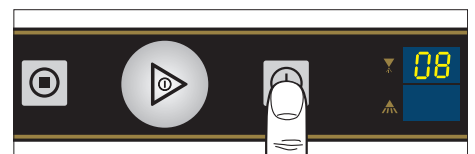

- ↳ Na het activeren van het menupunt met de AAN/UIT-knop wordt de resterende capaciteit als volgt weergegeven (voorbeeld 003456 liter):

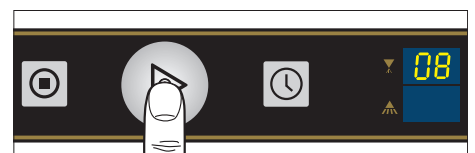

Het resterende capaciteit wordt altijd als 6-cijferig getal weergegeven. Roulerend verschijnen eerst de eerste 2 decaden in het onderste display. In het display boven wordt daarbij "1-" getoond.

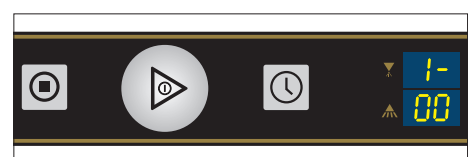

Daarna onder de middelste 2 decaden met de indicatie "2-" boven.

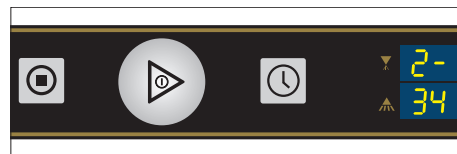

Tenslotte de laatste 2 decaden met indicatie "3-" boven

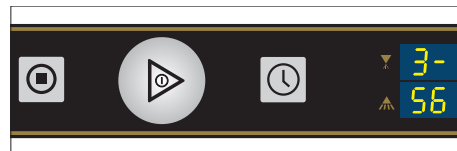

### 8.9.3 Activeren/deactiveren

Om de capaciteitsbewaking te gebruiken moet deze worden geactiveerd.

- ▶ Menu openen en instellingen uitvoeren (zie hoofdstuk 8.2).
- ▶ Menupunt "09" kiezen

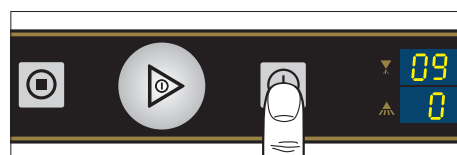

Onderste display toont de actuele instelling:

"0" = uitgeschakeld

"1" = demineralisatiepatroon (aanname: 3 l/min)

"2" = omkeerde osmose-installatie (aanname: 1,5 l/min)

### 8.9.4 Uitgangscapaciteit

Waarde is op 14000 l voor ingesteld.

Voor weergegeven resp. veranderen:

- ▶ Menu openen en instellingen uitvoeren (zie hoofdstuk 8.2).
- ▶ Menupunt "10" kiezen

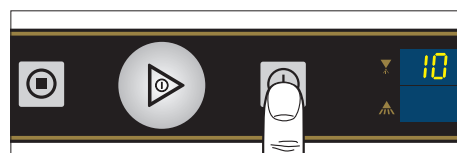

Na activeren van het menupunt met de AAN/UIT-knop wordt de maximaal 6-cijferige waarde als volgt weergegeven (voorbeeld 014000 liter):

Eerst verschijnen de eerste 2 decaden in het onderste display.

In het display boven wordt daarbij "1-" getoond.

- ▶ Eventueel met de programmakeuzeknop veranderen.

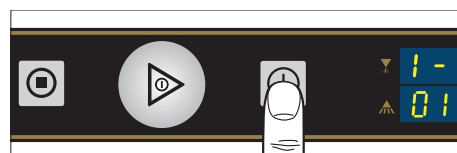

- ▶ Door indrukken van de AAN/UIT-knop worden de volgende twee posities getoond.

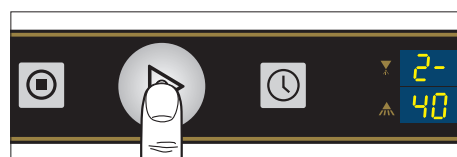

- ▶ Eventueel met de programmakeuzeknop veranderen.



- ▶ Door indrukken van de AAN/UIT-knop worden de laatste twee posities getoond.

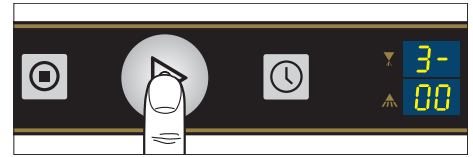

- ▶ Eventueel met de programmakeuzeknop veranderen.
- ▶ Door nogmaals indrukken van de AAN/UIT-knop wordt de veranderde waarde opgeslagen.

## 8.10 Temperaturen

Hier kan van standaardtemperaturen conform DIN 10534 naar verhoogde temperaturen conform NSF (Thermolabel 71 °C) worden omgeschakeld. Daardoor worden de programmalooptijden tijdens lastbedrijf verlengd.

- ▶ Menu openen en instellingen uitvoeren (zie hoofdstuk 8.2).
- ▶ Menupunt "11" kiezen

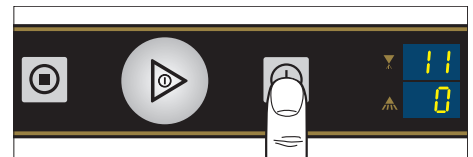

Onderste display toont de actuele instelling:

"0" = standaardtemperaturen

"1" = verhoogde temperaturen

## 8.11 Temperaturen weergeven

- ▶ Menu openen en instellingen uitvoeren (zie hoofdstuk 8.2).
- ▶ Menupunt "12" kiezen

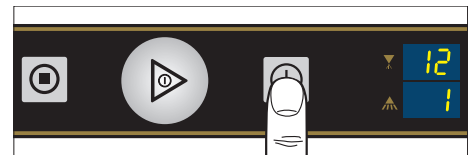

Onderste display toont de actuele instelling:

„0“ = geen weergave van de temperaturen

"1" = display toont de maximale temperatuur, die tijdens het laatste wasprogramma is bereikt.

„2“ = weergave van actuele temperaturen van boiler en wasreservoir

# 9 Weergave storingen en instructies

## 9.1 Opmerkingen

De AAN/UIT-knop knippert afwisselend groen/rood en de volgende aanwijzingen worden via een lettercombinatie in het display getoond.

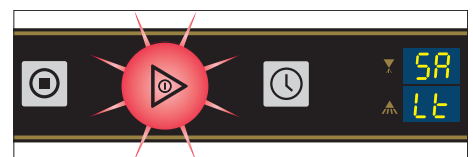

Display	Oorzaak	Oplossing
SA Lt	Regenerereezout uitgeput.	Regenerereezout bijvullen (zie par. 6.2).
do or	Vul-, was- of afpompprogramma onderbroken	Deur sluiten

# ECOMAX 404/504

## Weergave storingen en instructies

Display	Oorzaak	Oplossing
HY	Aanwijzing "Hygiëneprogramma uitvoeren"	Hygiënische reiniging uitvoeren (zie hoofdstuk 7.9).

## 9.2 Storing

De AAN/UIT-knop brandt rood en in het bovenste display wordt "Er" getoond.

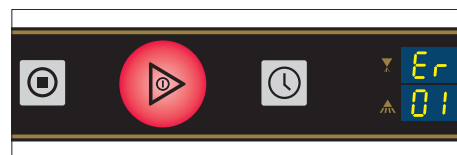

In het onderste display wordt de foutcode getoond (zie tabel).

Foutcode	Oorzaak	Oplossing
01	Temperatuur boilersensor overschreden.	Neem contact op met uw HOBART-servicepartner.
02	Temperatuur boilersensor onderschreden.	Neem contact op met uw HOBART-servicepartner.
03	Thermostop boiler in wasprogramma.	Neem contact op met uw HOBART-servicepartner.
05	Temperatuur wastanksensor overschreden.	Neem contact op met uw HOBART-servicepartner.
06	Temperatuur wastanksensor onderschreden.	Neem contact op met uw HOBART-servicepartner.
07	Grenswaarde druksensor boiler overschreden.	Neem contact op met uw HOBART-servicepartner.
08	Grenswaarde druksensor boiler onderschreden.	Neem contact op met uw HOBART-servicepartner.
09	Grenswaarde druksensor tank overschreden.	Neem contact op met uw HOBART-servicepartner.
10	Grenswaarde druksensor tank onderschreden.	Neem contact op met uw HOBART-servicepartner.
12	Regeling waterniveau in wastank mislukt.	Neem contact op met uw HOBART-servicepartner.
13	Controle vulprogramma druksensor tank.	Machine afpompen.
14	Ledigen wastank in afpompprogramma druksensor tank.	Reinig eventueel de afvoerslang en pomp de machine opnieuw af.
17	Vulcontrole door sensor schoepenwiel.	Watertoevoer controleren.
18	Vulcontrole door waterniveaumeting in boiler.	Watertoevoer controleren.
28	Vulpeil wastank voor programmastart te laag.	De machine vult automatisch bij en start het programma. Neem bij een constante storingsmelding contact op met uw HOBART-servicepartner.
29	Capaciteit externe waterbehandeling uitgeput.	Deel- of volledige waterontharder bijvullen.
31	Vulcontrole	Watertoevoer controleren. Neem contact op met uw HOBART-servicepartner.

## 10 Oplossen storingen

### 10.1 Onvoldoende wasresultaat

Soort storing	Mogelijke oorzaak	Oplossing
Vaatwerk wordt niet schoon.	Wasarm geblokkeerd (moet met de hand gemakkelijk verdraaid kunnen worden).	Wasarmen uitnemen en grondig reinigen. Ook de waterafvoer in de machine naar de wasarm op verstopping controleren.
	De wasarmsproeiers zijn verstopt (visuele controle).	Neem de wasarm uit, verwijder de reinigungspluggen en spoel de wasarm net zolang door, tot alle verontreiniging is verdwenen. Plaats de reinigungspluggen weer.
	Naglanssproeiers verstopt (over het algemeen door kalk).	Spoelarmen uitnemen en in separate container ontkalken. Controleer de plaatselijke onthardingsinstallatie op goede werking.
	De reinigungsmiddelconcentratie is te laag of te hoog.	Controleer de instelling van de reinigungsmiddelconcentratie.
	Zeef vervuild.	Filter uitnemen, leegmaken en schoonmaken.
	Verkeerde programmakeuze bij zwaar vervuilde vaat.	Kies een programma met een langere wastijd.
Vaatwerk droogt slecht.	Dosering naglansmiddel te laag.	Dosering verhogen.
	Onvoldoende ontvetting van het vaatwerk.	De reinigungsmiddelconcentratie te laag: dosering verhogen. Controleer de geschiktheid van het gebruikte reinigungsmiddel, evt. sterker product gebruiken. Tap vervuild water af uit de machine en opnieuw vullen. Let op een betere indeling van het vaatwerk.
	Het rek is niet geschikt voor de vorm van het vaatwerk(schuine stand).	Gebruik geschikte rekken, die een schuine stand en daarmee het afdruipen van het water mogelijk maken.
	Na beëindiging van het wassen blijft het vaatwerk te lang in de machine.	Neem het vaatwerk direct na het einde van het programma uit de machine, zodat het snel in de lucht kan drogen.
Strepen en vlekken op het vaatwerk.	Te hoge concentratie naglansmiddel (streep- of vlekvorming).	Dosering verminderen.

Soort storing	Mogelijke oorzaak	Oplossing
	Kalk- of mineraalhoudend water.	Controleer de waterkwaliteit. Ieder plaatselijk waterbedrijf kent de specificaties van de samenstelling van het door hun geleverde water en op aanvraag kunt u die krijgen. Richtwaarde: ideale waarde kalk: 0 – 3 °d (totale hardheid). Ideale waarde mineraalgehalte: voor glazen geleidbaarheid max. 100 µS/cm, bij servies nog tot max. 400 µS/cm.
	Het rek is niet geschikt voor de vorm van het vaatwerk(schuine stand).	Gebruik geschikte rekken, die een schuine stand en daarmee het afdruipe van het water mogelijk maken.
	Te lage dosering naglansmiddel veroorzaakt vlekken.	Dosering naglansmiddel verhogen.
	Bij machines met ingebouwde ont-harder: gebruik van verkeerde zout (bijv. tabletten).	Gebruik geen zout in tabletvorm.

## 10.2 Andere storingen

Soort storing	Mogelijke oorzaken	Oplossing
Glazen zijn geheel of gedeeltelijk melkachtig.	Het oppervlak van de glazen is ruw en poreus; hier is sprake van zogenaamde glascorrosie.	Gebruik nieuw glazen, omdat dit geen functiestoring van de machine is.
Glas-/serviesbreuk.	Gebruik van niet geschikte rekken.	Gebruik geschikte rekken.

## 11 Onderhoud

Om de geldigheid van de garantie te bewaren en een permanent veilig, efficiënt en storingsvrij bedrijf van de machine(s) te realiseren, is het correct uitvoeren van de voorgeschreven onderhoudswerkzaamheden noodzakelijk. Daarom adviseren wij een inspectie- of onderhoudscontract af te sluiten dat het uitvoeren van de werkzaamheden door een speciaal opgeleide servicetechnicus volgens een aan de omstandigheden aangepast tijdschema waarborgt.

Voor reparaties en het vervangen van slijtende onderdelen moeten originele onderdelen worden gebruikt. Slijtende onderdelen zijn bijvoorbeeld doseerslangen, wasarm-lagers enzovoort. Uw HOBART-machines zijn in Duitsland onderhevig aan de bedrijfsveiligheidsverordening en moeten, conform de controletermijnen volgens DGUV V3 (BGV A3), regelmatig door een elektrotechnicus worden gecontroleerd.

## 12 Afvoeren

---

- ▶ De eigenaar van de machine is verantwoordelijk voor een milieuvriendelijke en correcte afvoer van de machine en de bedrijfsstoffen daarvan. Houd daarbij de nationale en lokale wettelijke bepalingen en voorschriften aan.



## 13 Uitsluiting productaansprakelijkheid

---

Installatiewerkzaamheden en reparaties die niet door geautoriseerde monteurs of niet met originele reservedelen worden uitgevoerd, alsmede eventuele technische modificaties aan de machine, die niet door de producent zijn goedgekeurd, hebben het vervallen van de garantie en de productaansprakelijkheid van de producent tot gevolg. HOBART behoudt zich het recht voor, aan alle producten wijzigingen of verbeteringen door te voeren zonder aankondiging vooraf.

© HOBART GmbH, Offenburg 2024

# 14 Conformiteit



Original

### EG-Konformitätserklärung

Declaration of Conformity / Déclaration de Conformité / Declaración de Conformidad / Dichiarazione di conformità / Conformiteitsverklaring / Deklaracja zgodności / Försäkran om överensstämmelse / Uygunluk beyanı / Deklaracija o skladnosti / Izjava o skladnosti / Declaração de Conformidade / Prohlášení o shodě

#### Die alleinige Verantwortung für die Ausstellung dieser Konformitätserklärung trägt der Hersteller.

This declaration of conformity is issued under the sole responsibility of the manufacturer.  
La présente déclaration de conformité est établie sous la seule responsabilité du fabricant.  
La presente declaración de conformidad se expide bajo la exclusiva responsabilidad del fabricante.  
La presente dichiarazione di conformità è rilasciata sotto la responsabilità esclusiva del fabbricante.  
Deze conformiteitsverklaring wordt verstrekt onder volledige verantwoordelijkheid van de fabrikant.  
Niniejsza deklaracja zgodności wydana zostaje na wyłączną odpowiedzialność producenta.  
Denna försäkran om överensstämmelse utfärdas på tillverkarens eget ansvar.  
Bu uygunluk beyanı, tamamen üreticinin sorumluluğuna altında düzenlenmiştir.  
Ova izjava o skladnosti izdaje se na isključivo odgovornost proizvođača.  
Ta izjava o skladnosti je izdana na lastno odgovornost proizvajalca.  
A presente declaração de conformidade é emitida sob a exclusiva responsabilidade do fabricante.  
Toto prohlášení o shodě se vydává na výhradní odpovědnost výrobce.

<b>Maschine:</b>	<b>Geschirrspülmaschine / Gläserpülmaschine</b>	<b>Hersteller / Dokumentationsbevollmächtigter:</b>	<b>HOBART GMBH / Verena Wiedenhöfer</b>
Machine:	Dishwasher / Glasswasher	Manufacturer / authorized to compile the technical file:	Robert-Bosch-Strasse 17
Machina:	Machine à laver la vaisselle / Lave verres	Fabricant / autorisée à constituer le dossier technique:	77656 Offenburg / Germany
Máquina:	Lavavajillas / Lavavasos	Fabricante / autorizado para unificar la información técnica:	
Macchina:	Lavastoviglie / Lavabicchieri	Fabbricante / Responsabile della documentazione:	
Máquina:	Vaatwasmachine / Glazenwasmachine	Fabrikant / Geautoriseerd om de technische documentatie samen te stellen:	
Urządzenie:	Zmywarka do naczyń / Zmywarka do naczyń ze szkła	Producent / autoryzowany przedstawiciel:	
Maskinens:	Diskmaskin / Glasvåttmaskin	Tillverkare / behörig att sammanställa den tekniska filen:	
Makine:	Tezgahalt bulaşık makineleri / Bardak yıkama	Üretici / Dokümantasyon yetkilisi:	
Stroj:	Perilica posuda / Perilica čaša	Proizvođač / ovlašten za sastavljanje tehničkog spisa:	
Stroj:	Stroj za pomivanje posode / Stroj za pomivanje kozarcev	Proizvajalec / pooblaščen za dokumentacijo:	
Máquina:	Máquina lava-loiça / Máquina lava-copos	Fabricante / Responsável pela documentação:	
Stroj:	Myčka na nádobí / Myčka na sklenice	Výrobce / osoba zplnomocněná sestavením dokumentace:	
<b>Model:</b>	Eco-F504 - Serie Eco-G504 - Serie Eco-F404 - Serie Eco-G404 - Serie HOBART-F504 - Serie	PC-F504 - Serie PC-G404 - Serie C-G404 C-F504	<b>Type: FG-16-02</b> <b>Serial No.: 86 78 XXXXX</b>

#### Hiermit bestätigen wir, dass die genannte Maschine entsprechend den nachfolgend aufgeführten Normen gefertigt und geprüft worden ist.

Herewith our confirmation that the named machine has been manufactured and tested in accordance with the following standards.  
Par la présente, nous déclarons que la machine citée ci-dessus a été fabriquée et testée en conformité aux normes.  
Por la siguiente confirmamos que la máquina mencionada ha sido fabricada conforme a las siguientes normas.  
Con la presente confermiamo che la macchina indicata è stata costruita in conformità alle norme di seguito riportate.  
Hierbij bevestigen wij dat de genoemde machine is gefabriceerd en getest volgens de hiervolgende voorwaarden.  
Niniejszym deklarujemy, że wymieniony produkt spełnia wymogi następujących norm.  
Härmed bekräftar vi att den namngivna maskinen har tillverkats och testats i enlighet med följande standarder.  
Izjbu belje ile beriljen maskineni azajda listelenen normar dogrultusunda hazirlanidigni beyan edozdir.  
Ovime potvrđujemo da je gore navedeni stroj proizveden i testiran sukladno slijedećim standardima.  
S tem izjavljamo, da je naveden stroj izdelan in preizkušen v skladu s spodaj navedenimi standardi.  
Com a presente declaramos que a máquina supracitada foi construída e inspeccionada segundo as normas referidas a seguir.  
Tímto potvrzujeme, že uvedený stroj byl vyroben a zkontrolován podle následujících norem.

- EN 17735:2022
- EN IEC 55014-1:2021
- EN IEC 55014-2:2021
- EN 60335-2-58:2005 + Cor.:2007 + A1:2008 + A11:2010 + A2:2015 + A12:2016
- EN IEC 61000-6-2:2019
- EN IEC 61000-6-3:2021
- EN ISO 12100:2010
- EN IEC 63000:2018

#### Die Maschine stimmt mit den folgenden Richtlinien überein:

The product complies with the following directives:  
La machine est conforme aux directives fixées:  
La máquina armoniza con las siguientes Directivas:  
La macchina è conforme alle direttive seguenti:  
Het product voldoet aan de volgende richtlijnen:  
Urządzenie spełnia wymogi następujących dyrektyw:  
Maskinens uppfyller följande direktiv:  
Makine, aşığidaki yönetmelikler ile uyumludur:  
Ovaj stroj je u skladu sa slijedećim direktivama:  
Stroj ustreza zahtevam slijedećih direktiv:  
A máquina está em conformidade com as seguintes diretivas:  
Stroj je v skladu s ustanovenimi následujících směrníc:

- 2006/42/EG (Maschinenrichtlinie, Machinery-Directive)
- 2014/30/EU (EMV-Richtlinie, EMC-Directive)
- 2011/65/EU (RoHS Richtlinie, RoHS Directive)
- EnEV SR 730.02 Anhang 2.15 (nur für Schweiz / Switzerland only)

#### Die Schutzziele der Niederspannungsrichtlinie 2014/35/EU wurden gemäß Anhang I Nr. 1.5.1 der Maschinenrichtlinie 2006/42/EG eingehalten.

Protective Goals of the Low Voltage Directive 2014/35/EU are in compliance with Appendix I No 1.5.1 of the Machinery Directive 2006/42/EC.  
Les objectifs de protection de la directive sur les basses tensions 2014/35/UE ont été respectés conforme à l'annexe I Nr. 1.5.1 der de la directive relative aux machines 2006/42/EC.  
Directiva de proteccion de baja tension 2014/35/UE estan en acuerdo con el apendice I No 1.5.1 de la directiva de maquinaria 2006/42/CE.  
Gli obiettivi di protezione della direttiva per basse tensioni 2014/35/UE è stata rispettata secondo allegato I n. 1.5.1 della Direttiva per macchine 2006/42/CE.  
De veiligheidsdoelstellingen van de laagspanningsrichtlijn 2014/35/EU zijn nageleefd in overeenstemming met nr. 1.5.1 van bijlage I van de machine richtlijn 2006/42/EG.  
Produkt spełnia wymogi bezpieczeństwa dyrektywy niskonapięciowej 2014/35/UE, zgodnie z załącznikiem I nr. 1.5.1 dyrektywy maszynowej 2006/42/WE.  
Skyddsmlalen i lågspänningsdirektivet 2014/35/EU är i överensstämmelse med bilaga I nr 1.5.1 i maskindirektivet 2006/42/EC.  
Alcak Gerilim Yönetmeliği 2014/35/UE'nin koruyucu hedeflerine, Makine Yönetmeliği 2006/42/EC, ek I no. 1.5.1'e göre uyumludur.  
Sigurnosni ciljevi direktive o niskom naponu 2014/35/UE udovoljavaju dodatku I br. 1.5.1. Direktive o strojevima 2006/42/EC.  
Upoštevanji so zaščitni cilji Direktive o nizki napetosti 2014/35/UE v skladu s priložjo I, št. 1.5.1 Direktive o strojih 2006/42/ES.  
Os objetivos de proteção da Diretiva de Baixa Tensão 2014/35/UE foram cumpridos de acordo com o Apêndice I, n.º 1.5.1 da Diretiva de Máquinas 2006/42/CE.  
Cile ochrany die niskonapětové směrnice 2014/35/EU byly splněny dle přílohy I č. 1.5.1 směrnice o strojních zařízeních 2006/42/ES.

Bestätigt durch:  
Confirmed by:

Offenburg, 07.10.2024

ppa.

Harald Disch  
Direktor Produktentwicklung Europa  
Director Warewash Engineering Europe



**HOBART GmbH**

ecomax by HOBART  
Robert-Bosch-Str. 17  
77656 Offenburg  
Deutschland  
Tel.: +49 (0)1803 66 29  
Fax: +49 (0)1803 63 29.600-23 19  
E-Mail: info@ecomaxbyhobart.de  
Internet: www.ecomaxbyhobart.de

**HOBART Export**

Robert-Bosch-Str. 17  
77656 Offenburg  
Germany  
Phone: +49 (0)781.600-2820  
Fax: +49 (0)781.600-2819  
E-Mail: info-export@hobart.de  
Internet: www.hobart-export.com

**Hobart UK.**

Southgate Way,  
Orton Southgate,  
Peterborough  
PE2 6GN  
United Kingdom  
Tel.: +44 (0)844 888 7777  
Republic of Ireland: +353 (0)1246 0248  
Fax: +44 (0)1733 361 347  
E-mail: sales@hobartuk.com  
Internet: www.hobartuk.com

**Compagnie HOBART SAS**

Allée du 1er mai  
77183 Croissy Beaubourg  
FRANCE  
Tel: +33 (0)1 64 11 60 00  
Fax: +33 (0)1 64 11 60 10  
E-mail: contact@hobart.fr  
Internet: www.hobart.fr

**Hobart Nederland BV**

Pompmolenlaan 12  
3447 GK Woerden  
Telefoon +31 (0)348 462626  
Fax: +31 (0)348 430117  
E-mail: info@hobartnederland.nl  
Internet: www.hobartnederland.nl

**Hobart Foster Belgium bvba/sprl**

Industriestraat 6  
1910 Kampenhout  
Telefoon +32 (0) 16.60.60.40  
Fax +32 (0) 16.60.59.88  
E-mail: info@hobart.be  
Internet: www.hobart.be

**Hobart Norge**

Gamle Drammenvei 120  
N-1363 Høvik  
Tlf.: +47-67109800  
Fax.: +47-67109801  
E-post: post@hobart.no  
Hjemmeside: www.hobart.no

**Hobart Scandinavia ApS**

Håndværkerbyen 27  
2670 Greve  
Danmark  
Tlf.: +45 4390 5012  
Fax.: +45 4390 5002  
E-mail: salg@hobart.dk  
Internet: www.hobart.dk

**Hobart Sweden/Finland**

Tel: +46 8 584 50 920  
E-mail: info@hobart.se  
Internet: www.hobart.se

**Australia**

**Hobart Food Equipment**  
Unit 1 / 2 Picken Street,  
Silverwater NSW, 2128  
Tel: +61 1800 462 278  
Fax: +61 02 9714 0222  
E-mail: sales@hobartfood.com.au  
Internet: www.hobartfood.com.au

**HOBART China**

15th Floor, Building A  
New Caohejing International Business  
Center  
391 Gui Ping Road  
Shanghai, 200233  
Telephone: +86 (0)21 34612000  
Fax: +86 (0)21 34617166  
Internet: www.hobartchina.com

**HOBART Korea LLC**

7th Floor, Woonsan Bldg, 108, Bangi-dong  
Songpa-gu, Seoul 138-050  
Korea  
Telephone: +82 2 34 43 69 01  
Fax: +82 2 34 43 69 05  
E-mail: contact@hobart.co.kr  
Internet: www.hobart.co.kr

**HOBART (Japan) K.K.**

6-16-16 Minami-Oi, Shinagawa-ku,  
Tokyo 140-0013  
Japan  
Telephone: +81 3 5767 8670  
Fax: +81 3 5767 8675  
E-mail: info@hobart.co.jp  
Internet: www.hobart.co.jp

**Hobart International (S) Pte Ltd**

158, Kallang Way, #06-03/05  
Singapore 349245  
Telephone: +65 6846 7117  
Fax: +65 6846 0991  
E-mail: enquiry@hobart.com.sg  
Internet: http://www.hobart.com.sg

**Hobart Thailand**

43 Thai CC Tower Building,  
31st FL, Room No. 310-311,  
South Sathorn Rd., Yannawa,  
Sathorn, Bangkok, 10120  
Thailand  
Telephone: +66(0)2-675-6279-81  
Fax: +66(0)2-675-6282  
E-mail: enquiry@hobartthailand.com  
Internet: http://www.hobartthailand.com

**ITW India Pvt Ltd.**

501-502 Vipul Trade Centre  
Sector 48 Sohna Road  
Gurgaon 122001  
Telephone: +91 124 4245430  
Fax: +91 124 4245432